

**acer**



***Acer Chromebook 511***

# MANUAL D'USUARI

© 2021. Tots els drets reservats.

Acer Chromebook 511

Abraça: C734 / C734T

Aquesta revisió: 11/2021



### Important

**Aquest manual conté informació amb drets de propietat protegida per les lleis de copyright. La informació continguda en aquest manual està subjecta a modificacions sense avís previ. Les imatges incloses aquí només són de referència i poden contenir informació o funcions que no s'apliquin al vostre ordinador. El Grup Acer no es responsabilitza dels possibles errors tècnics o editorials, o les omissions d'aquest manual.**

## Registreu el vostre producte Acer

Visiteu [www.acer.com/register-product](http://www.acer.com/register-product) i inicieu sessió o creeu el vostre Acer ID per registrar el vostre producte.

Després de fer-ho, podreu consultar-ho a la pàgina "Els meus productes".

Número de model: \_\_\_\_\_

Número de sèrie: \_\_\_\_\_

Data de compra: \_\_\_\_\_

Lloc de compra: \_\_\_\_\_

Google i Google Play són marques comercials de Google LLC.



Els termes HDMI i HDMI High-Definition Multimedia Interface, i el Logotip HDMI són marques comercials o marques registrades de HDMI Licensing Administrator, Inc. als Estats Units i a altres països.



## PRIMERS PASSOS

---

### Enceneu el vostre Chromebook

Mantingueu premut el botó d'encesa i apagat al Chromebook. Quan arranqueu Chromebook per primera vegada, apareixerà la pantalla de "Benvinguda".

### Seleccioneu la configuració d'idioma

Utilitzeu la llista desplegable "Idioma" per triar la configuració d'idioma per defecte. Si hi ha més d'una manera d'escriure en el vostre idioma, és possible que se us demani que seleccioneu també el mètode d'entrada del teclat.

### Connecteu-vos a una xarxa

Seleccioneu una xarxa de la llista "Connectar a una xarxa" per connectar-vos a Internet. Si l'accés a la xarxa està protegit, us caldrà una contrasenya d'accés per connectar-s'hi.

### Accepteu les condicions de servei

Quan us connecteu a una xarxa, accepteu les Condicions del servei. El vostre Chromebook descarregarà qualsevol actualització del sistema disponible perquè disposi de les últimes funcions de Chrome OS.

### Primer inici de sessió

#### Crear un nou compte de Google

Podeu crear un compte de Google nou si encara no en teniu. Seleccioneu **Crea un compte de Google** per configurar un compte nou. Un compte de Google us permet accedir a serveis web desenvolupats per Google, com ara Gmail, Google Drive i el calendari de Google.

## Examinar com a convidat

També podeu utilitzar el Chromebook sense un compte de Google seleccionant **Examinar com a convidat**.

## Inscripció Enterprise (opcional)

Podeu inscriure el Chromebook si seleccioneu **Inscripció Enterprise**.

## Inicieu sessió al vostre compte de Google

Si ja teniu un compte de Google, introduïu el vostre nom d'usuari i contrasenya al quadre d'inici de sessió que apareix i seleccioneu el botó **Inicia sessió**. Si el vostre dispositiu és un Chromebook Enterprise, feu clic a **Més opcions** i seleccioneu **Inscripció Enterprise**.

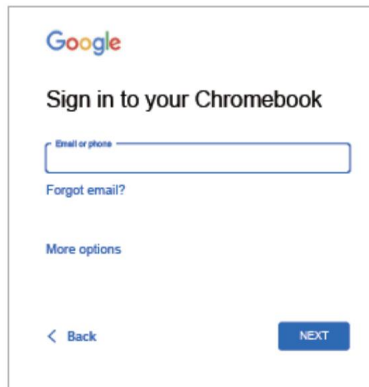

### Important

**Inicieu sessió amb el vostre compte de Google principal. Aquest compte s'ajustarà com a compte del propietari i serà l'únic amb què es podran canviar certes opcions de Chrome.**

# UN RECORREGUT PEL SEU ACER CROMEBOOK

## Vista frontal

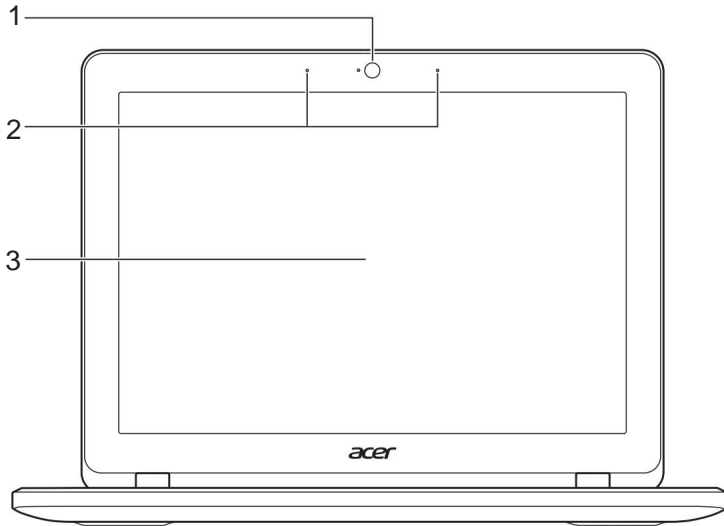

#	Icona Element	Descripció
1	Càmera web	Càmera web per a comunicació de vídeo. <i>Una llum al costat de la càmera web indica que aquesta està activa.</i>
2	Micròfons	Micròfons interns per a l'enregistrament del so.
3	Pantalla	Mostra la sortida de l'ordinador, admet opció tant tàctil com no tàctil.



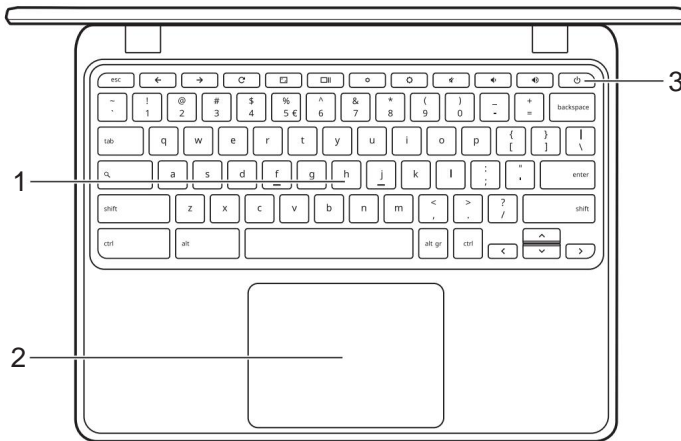







## Vista de teclat



#	Icona	Element	Descripció
1		Teclat	Per introduir dades al vostre ordinador.
2		Panell tàctil / clic amb botó	Dispositiu apuntador tàctil que funciona com un ratolí d'ordinador.  <i>Pressionar a qualsevol punt del panell equival a fer clic amb el botó esquerre del ratolí.</i> <i>Pressionar a qualsevol punt del panell amb dos dits equival a fer clic amb el botó dret del ratolí.</i>
3		Botó d'encesa	Encén o apaga l'ordinador.

## Tecles de funció

El Chromebook utilitza tecles de funció o combinacions de tecles per accedir a alguns controls de maquinari i programari, com la brillantor de la pantalla i el volum. Cada tecla de funció específica té una funció concreta.



Icona	Funció	Descripció
	Anterior	Permet tornar a la pàgina anterior.
	Següent	Permet anar a la pàgina següent.
	Recarregar	Permet recarregar la pàgina seleccionada.
	Pantalla completa	Permet obrir la pàgina al mode de pantalla completa.
	Següent finestra	Permet canviar a la finestra següent.
	Disminuir brillantor	Disminueix la brillantor de la pantalla.
	Augmentar brillantor	Augmenta la brillantor de la pantalla.
	Silenci	Desactiva la sortida d'àudio.
	Baixar volum	Abaixa el volum.
	Pujar volum	Puja el volum.
	Cerca	Realitzeu cerques des del panell d'Aplicacions.

## Accessos directe de teclat comuns

Podeu utilitzar les dreceres per realitzar algunes tasques més ràpid.

Dreceres del teclat	Descripció
Ctrl + 	Fa una captura de pantalla.



Dreceres del teclat	Descripció
Tot + 	Activa i desactiva el bloqueig de majúscules.
Tot + 	Projecta la pantalla.

**Nota:** Si voleu accedir a una llista completa dels dreceres de teclat, premeu **Ctrl + Alt + /**

## Panell tàctil

El panell tàctil incorporat és un dispositiu de senyalització sensible al moviment sobre la superfície. Això vol dir que el cursor respon en moure els dits per la superfície del panell tàctil.

Acció	Gestos
Clic	Premeu a qualsevol part del panell tàctil.
Polsació amb dos dits (o alt-clic)	Prémer al panell tàctil amb dos dits o mantenir premuda la tecla <b>Alt</b> del teclat mentre es prem amb un dit al panell tàctil equival a "fer clic amb el botó dret" del ratolí d'un ordinador.
Lliscament amb dos dits	Col·loqueu dos dits sobre el panell tàctil i moveu-los amunt i avall per desplaçar-vos verticalment, oa l'esquerra i dreta per desplaçar-vos horitzontalment.
Arrossegat i col·locar	Feu clic a l'element que voleu moure amb un dit. Amb un segon dit, moveu l'element. Deixeu anar els dos dits per deixar anar l'element. (Aquest gest funciona per als fitxers, no per a les finestres o icones.)

## Vista esquerra

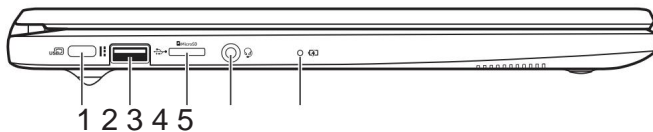

#	Icona	Element	Descripció
1		Port USB Tipus-C amb entrada de CC	Es connecta a l'adaptador de corrent USB Tipus-C inclòs i a dispositius USB amb un connector USB Tipus-C. Admet DisplayPort™ mitjançant USB-C™.
2		Port USB	Permet la connexió amb dispositius USB.
3		Ranura per a targeta microSD	Inseriu una targeta microSD en aquesta ranura.
4		Preses d'auriculars/altaveus	Connexió per a dispositius d'àudio (p. ex., altaveus, auriculars) o auriculars amb micròfon.
5		Indicador de bateria	Proporciona informació sobre l'estat de la bateria de l'ordinador. <b>Càrrega:</b> La llum es veu ambre quan es carrega la bateria. <b>Càrrega completa:</b> La llum es torna blava en mode de CA.

## Vista dreta

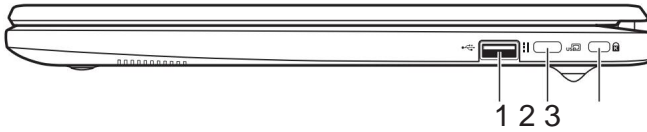

#	Icona	Element	Descripció
1		Port USB	Permet la connexió amb dispositius USB.
2		Port USB Tipus-C amb entrada de CC	Es connecta a l'adaptador de corrent USB Tipus-C inclòs i a dispositius USB amb un connector USB Tipus-C. Admet DisplayPort™ mitjançant USB-C™.
3		Ranura de bloqueig Kensington	Permet connectar un cadenet de seguretat compatible amb Kensington.

## Informació sobre USB 3.2 Gen 1

- Els ports compatibles amb USB 3.2 Gen 1 són blaus.
- Compatible amb dispositius USB 3.2 Gen 1 i anteriors.
- Per a un rendiment òptim, utilitzeu dispositius amb certificació USB 3.2 Gen 1.
- Definit per l'especificació USB 3.2 Gen 1 (SuperSpeed USB).

## Informació sobre el port USB Tipus-C

- Admet la sortida d'àudio/vídeo DisplayPort™.
- Ofereix fins a 3 A a 5 V CC per a càrrega USB.
- Entrada de CC: requereix adaptador de corrent o font de corrent que proporioni 45 W a 5~20 V.
- Per a un rendiment òptim, utilitzeu un adaptador de corrent Acer certificat o un dispositiu de subministrament elèctric USB.

## Vista inferior

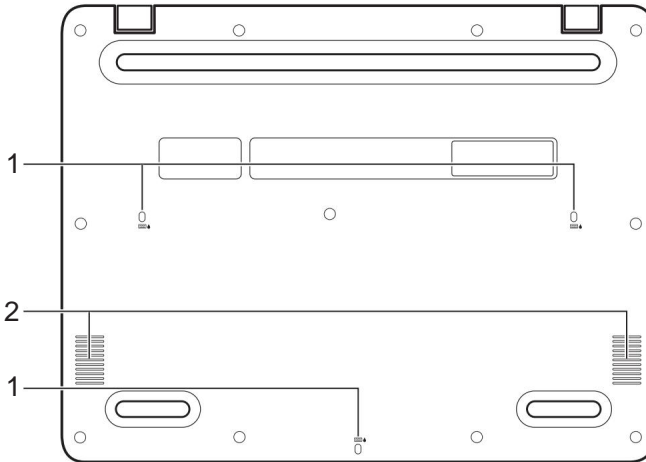

### # Icona Element

### Descripció





Orificis de drenatge

El líquid abocat sobre el teclat es pot drenar a través dels orificis situats a la part inferior de la carcassa.

2

Conferencistes Proporciona una sortida d'àudio.

## PREGUNTES MÉS FREQUENTS

Pregunta	Resposta
Quin programari funciona en un Chromebook?	Els Chromebooks usen aplicacions de Google Play Store i d'Internet, en comptes de les aplicacions de programari tradicionals. Hi ha aplicacions de productivitat, creativitat, per veure pel·lícules i sèries, jocs, etc.
Com puc aconseguir més aplicacions?	Descarregueu aplicacions per al Chromebook des de l'aplicació Google Play Store.  Busqueu l'aplicació fent clic a la icona i buscant de l'iniciador  "Play Store".
Puc utilitzar el programari de Microsoft Office?	Els Chromebooks funcionen amb Microsoft® Word, Excel® i PowerPoint®. Podeu descarregar les aplicacions de Google Play Store o utilitzar-les a Internet. <i>*Funcionalitat addicional disponible amb una subscripció a Microsoft 365. Microsoft, Excel i PowerPoint són marques comercials registrades de Microsoft Corporation.</i>
On puc trobar els meus fitxers?	Tots els fitxers es desen a l'aplicació Fitxers. Busqueu l'aplicació fent clic a la icona de l'Iniciador i buscant "Files". 
Com transfereixo els meus fitxers locals?	Transferiu els fitxers locals amb un dispositiu d'emmagatzematge compatible. El Chromebook funciona amb la majoria de dispositius d'emmagatzematge externs (per exemple, unitats de memòria USB, discs durs externs).

Pregunta	Resposta El
Per què el Chromebook necessita la informació del meu compte de Google?	compte de Google s'utilitza per iniciar sessió al Chromebook. És el mateix compte que utilitza per a serveis de Google com Gmail i Drive. El Chromebook utilitza la informació del vostre compte per iniciar sessió automàticament en aplicacions i serveis.
Com puc configurar-ho per als meus fills?	Si voleu configurar controls parentals per al vostre fill, és important que iniciu sessió amb el compte de Google personal del vostre fill. Si encara no en teniu una, podeu crear-la durant el procés d'inici de sessió al Chromebook. Podeu afegir el compte de l'escola del vostre fill després de realitzar la configuració inicial del dispositiu.

## Aconseguir ajuda o obtenir més informació

Per trobar informació sobre:	Veure:
Ajuda del Chromebook	Obriu l'aplicació <b>Explorar</b>  al Chromebook.
Chrome OS	<a href="https://google.com/support/chromebook/">google.com/support/chromebook/</a>