

acer

Iconia Tab 10



Bedienungsanleitung

© 2016 Alle Rechte vorbehalten.

Acer Iconia Tab 10 – Benutzerhandbuch

Umfasst: A3-A40

Regulatorische Modellnummer (RMN): A6002

Diese Überarbeitung: Mai 2016

Melden Sie sich für eine Acer-ID an und genießen Sie großartige Vorteile

Öffnen Sie das *Acer-Portal* vom *Startbildschirm* aus, um eine Acer-ID zu registrieren, oder melden Sie sich mit einer bereits vorhandenen Acer-ID an.

Es gibt drei gute Gründe für die Registrierung einer Acer-ID:

- Erstellen Sie Ihre eigene vernetzte Welt.
- Aktuelle News, Angebote und Produktinformationen
- Registrieren Sie Ihr Gerät für eine schnelle, individuelle Kundenbetreuung.

Weitere Informationen finden Sie auf der AcerCloud-Website:

www.acer.com/byoc-start



Wichtig

Diese Bedienungsanleitung enthält urheberrechtlich geschützte Informationen. Die Informationen in dieser Bedienungsanleitung können ohne Vorankündigung geändert werden. Hierin enthaltene Bilder dienen nur zu Referenzzwecken und können Informationen oder Funktionen enthalten, die nicht auf Ihren PC zutreffen. Die Acer Group haftet nicht für technische oder redaktionelle Fehler oder Auslassungen in dieser Bedienungsanleitung.

Acer Iconia Tab 10

Modellnummer: _____

Seriennummer: _____

Kaufdatum: _____

Kaufort: _____

INHALTSVERZEICHNIS

Erste Schritte mit dem Tablet	4	Medienwiedergabe	36
Merkmale und Funktionen	4	MediaMaster	36
Auspacken des Tablets	4	Multimediawiedergabe	36
Kennenlernen des Tablets.....	5	Verwendung von Kamera und Videorecorder	38
Erstmaliges Einschalten	6	Kamera-/Videosymbole und -anzeigen	38
Laden des Tablets	8	Aufnahme eines Fotos	39
Anschluss des Netzkabels.....	8	Aufnahme eines Videos	40
Verwendung des Tablets	10	Kamera- und Videooptionen	40
Verwendung des Touchscreens	10	Unterstützte Formate	43
Die Startseite	10	Erweiterte Einstellungen	44
Die Displaytastatur	21	Drahtlos und Netzwerke	44
Bearbeiten von Text	22	Gerät	46
Ausschalten des Tablets	24	Persönlich	48
Anschließen von Geräten an das Tablet	25	System.....	49
Anschließen der Netzquelle.....	25	Upgrade für das Betriebssystem des Tablets	50
Einsetzen einer microSD-Karte	25	Zurücksetzen des Tablets.....	50
Übertragung von Dateien zwischen dem Tablet und einem PC.....	25	FAQs und Problemlösung	51
Anschließen eines Bluetooth-Geräts	26	Weitere Informationsquellen	54
Zubehör	27	Technische Daten	55
Online gehen	28	Richtlinien zur sicheren Verwendung des Akkus	58
Verwaltung von WLAN-Verbindungen...	28	Akkuinformationen	58
Im Internet surfen	28	Austausch des Akkus	59
Google-Dienste.....	30	Endbenutzer-Lizenzvertrag	60

ERSTE SCHRITTE MIT DEM TABLET

Merkmale und Funktionen

Ihr neues Tablet bietet Ihnen bahnbrechende, einfach zugängliche Funktionen für Multimedia und Unterhaltung. Sie haben folgende Möglichkeiten:

- Verbindung mit dem Internet über WLAN.
- Zugriff auf E-Mails unterwegs.
- Bleiben Sie mit Apps für soziale Netzwerke in Kontakt mit Ihren Freunden.

Auspacken des Tablets

Das neue Tablet wird in einem Karton geliefert. Öffnen Sie den Karton vorsichtig und nehmen Sie den Inhalt heraus. Wenn eines der folgenden Teile fehlen oder beschädigt sein sollte, wenden Sie sich bitte sofort an Ihren Händler:

- Tablet Acer Iconia
- Einrichtung des Geräts und Sicherheitsinformationen
- USB-Kabel
- Netzteil
- Garantiekarte



Hinweis

Bevor Sie Ihr Tablet zum ersten Mal verwenden, müssen Sie es mindestens vier Stunden lang aufladen. Anschließend können Sie den Akku, falls nötig, wieder laden.



Hinweis

Wenn der Akku über längere Zeit leer war, laden Sie das Tablet mindestens 30 Minuten lang mit dem Adapter auf.

Kennenlernen des Tablets

Ansichten

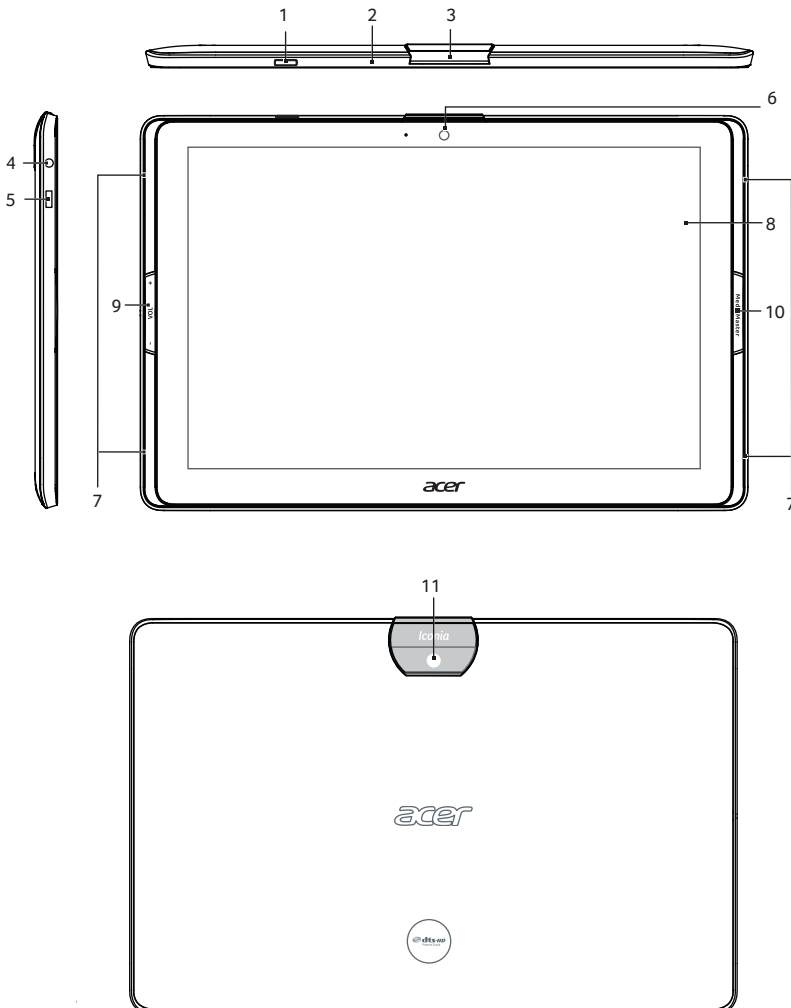

Nr.	Element	Beschreibung
1	Ein/Aus-Taste	Langes Drücken schaltet das Tablet ein und aus, kurzes Drücken deaktiviert/aktiviert den Ruhemodus des Displays.

Nr.	Element	Beschreibung
2	Mikrofon	Für Videounterhaltungen und Internetanrufe.
3	Abdeckung für Micro HDMI-Anschluss und microSD-Kartensteckplatz	Setzen Sie die microSD-Karte in den Steckplatz hinein.
4	3,5 mm Kopfhörerbuchse	Schließen Sie hier einen Stereokopfhörer an.
5	Micro-USB-Anschluss	Schließen Sie hier einen Computer über das USB-Kabel an. Dient auch als Ladeanschluss für das Netzteil. Weitere Informationen Siehe Laden des Tablets auf Seite 8.
6	Kamera auf Vorderseite	Eine 2-Megapixel-Kamera für Videounterhaltungen und Selfies.
7	Lautsprecher	Gibt Ton aus.
8	Touchscreen	10,1-Zoll-LCD mit LED-Hintergrundbeleuchtung.
9	Lautstärkentaste	Erhöhen oder verringern Sie hiermit die Lautstärke des Tablets.
10	MediaMaster-Schaltfläche	Wählt die besten Audio- und Videoeinstellungen für verschiedene Aktivitäten aus. Siehe MediaMaster auf Seite 36.
11	Kamera auf Rückseite	Eine 5 Megapixel-Kamera für die Aufnahme von Bildern mit hoher Auflösung.

Erstmaliges Einschalten

Drücken Sie die Ein/Aus-Taste, bis das Acer-Logo angezeigt wird, um das Tablet einzuschalten. Warten Sie einen Moment, bis das Tablet hochgefahren wurde. Es werden Ihnen anschließend ein paar Fragen gestellt, bevor Sie das Tablet verwenden können.

Tippen Sie zuerst, um die gewünschte Sprache auszuwählen. Tippen Sie anschließend auf den Pfeil. Folgen Sie den restlichen Anweisungen, sobald sie angezeigt werden.

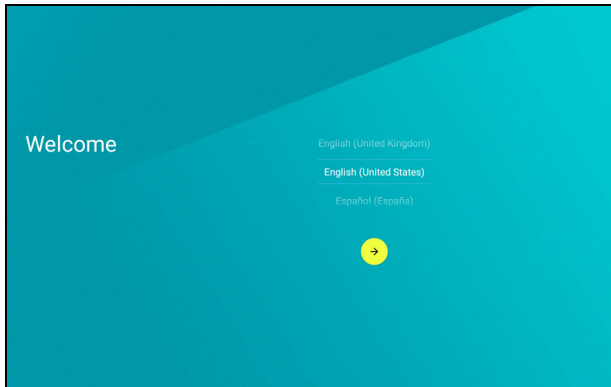

Wenn das Display des Tablets deaktiviert ist, befindet es sich im Energiesparmodus. Drücken Sie kurz auf die Ein/Aus-Taste, um das Tablet zu aktivieren. Weitere Informationen **Siehe Aktivierung des Tablets auf Seite 24.**

Bei einem Google-Konto anmelden oder eines einrichten

Wenn Sie eine Internetverbindung besitzen, können Sie auf dem Tablet Informationen mit einem Google-Konto synchronisieren.

Während des Startvorganges können Sie ein Konto erstellen oder sich bei dem Konto anmelden, das für die Synchronisierung Ihrer Kontaktliste, E-Mails, Kalenderelemente und anderer Informationen benutzt wird. Wenn Sie noch keinen Zugang zum Internet besitzen oder diese Funktion nicht nutzen möchten, tippen Sie auf **Skip (Überspringen)**.



Wichtig

Sie müssen sich bei einem Google-Konto anmelden, um Gmail, Hangouts, Google Kalender und andere Google-Apps zu verwenden, Apps von Google Play herunterzuladen, eine Sicherungskopie Ihrer Einstellungen auf einem Google-Server zu erstellen und andere Vorteile von Google-Diensten auf Ihrem Tablet zu nutzen.

Wenn Sie mehrere Google-Konten, z. B. separate Konten für Privat- und Geschäftskontakte, besitzen, können Sie über *Accounts settings* (Kontoeinstellungen) auf diese zugreifen und sie synchronisieren. **Siehe Mehrere Google-Konten auf Seite 49**

LADEN DES TABLETS

Anschluss des Netzkabels

Im Lieferumfang Ihres Tablets befindet sich eines von zwei verfügbaren USB-Netzteilen: entweder mit festem oder mit abziehbarem Stecker. In diesem Handbuch werden beide Typen beschrieben.

Netzteil mit festem Stecker

Der Stecker und das Gehäuse des Netzteils bilden eine Einheit; es ist keine Montage erforderlich. Führen Sie einfach das breite Ende des USB-Kabels in das Gehäuse des Netzteils ein (es lässt sich nur in einer Richtung einführen). Bei diesem Netzteil können Sie die Stecker nicht abnehmen oder auswechseln.

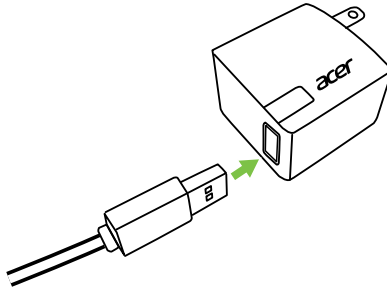

Netzteil mit abziehbarem Stecker

Richten Sie die Pfeile am oberen und unteren Teil des Netzteils aneinander aus. Schieben Sie den oberen Teil auf das Netzteil und drehen Sie ihn in Richtung des aufgedruckten Texts „CLOSE“ (SCHLIESSEN), bis er einrastet. Führen Sie einfach das breite Ende des USB-Kabels in das Gehäuse des Netzteils ein (es lässt sich nur in einer Richtung einführen).

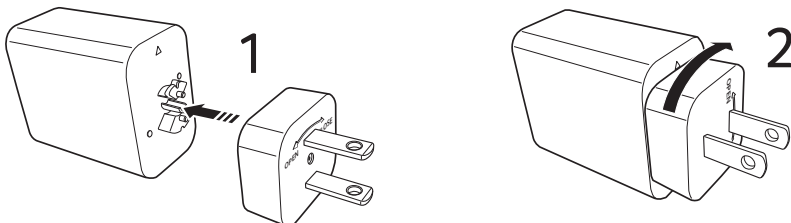

Anschließen der Netzquelle

Schließen Sie den Netzstecker an das Tablet an und stecken Sie das Netzteil in eine Steckdose.

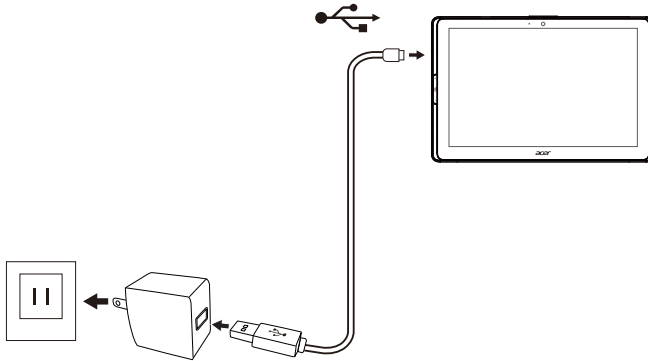

Warnung

Verwenden Sie nur einen von Acer genehmigten Adapter, um Ihr Gerät zu laden.



Hinweis

Es ist normal, dass sich das Tablet während des Ladevorgangs und während längerer Bedienung erhitzt.

VERWENDUNG DES TABLETS

Verwendung des Touchscreens

Über den Touchscreen des Tablets können Sie Elemente auswählen und Informationen eingeben. Tippen Sie mit Ihrem Finger auf das Display.

Tippen: Berühren Sie das Display einmal, um Elemente zu öffnen und Optionen auszuwählen.

Wischen: Wischen Sie schnell mit Ihrem Finger über den Bildschirm, um zwischen Bildschirmen oder Listen von Optionen oder Informationen zu öffnen.

Ziehen: Halten Sie Ihren Finger auf das Display und ziehen Sie ihn über das Display, um Text und Bilder auszuwählen.

Langes Tippen: Tippen Sie etwas länger auf ein Element, um ein Menü mit Aktionen für das Element aufzurufen.

Scrollen (Bildlauf): Um in einem Fenster nach oben oder unten zu scrollen, streichen Sie Ihren Finger einfach nach oben oder unten über das Display.

Die Startseite

Wenn Sie das Tablet einschalten oder aus dem Energiesparmodus heraus aktivieren, wird die *Startseite* angezeigt. Dieser Bildschirm ermöglicht Ihnen schnellen Zugriff auf Apps (Anwendungen), Widgets und Ordner. **Siehe Hinzufügen von Apps zu einer Startseite auf Seite 16.**

Widgets verfügen über besondere Funktionen, Verknüpfungen zu bestimmten App-Funktionen oder dienen als kleine Apps, die kontinuierlich aktualisierte Informationen anzeigen (z. B. die Zeit und das Wetter). Einige sind bereits auf dem Tablet installiert, während Sie andere von *Google Play* herunterladen können. **Siehe Hinzufügen von Widgets zu einer Startseite auf Seite 17.**

Ordner sind Gruppen von Apps, die eine Stelle auf einer *Startseite* beanspruchen. **Siehe Hinzufügen von Ordnern zu einer Startseite auf Seite 18.**

Die erweiterte Startseite

Sie können die *Startseite* erweitern, um mehr Platz für Widgets und zur Organisation von Verknüpfungen zu erhalten. Fügen Sie dazu eine App oder ein Widget hinzu. **Siehe Hinzufügen von Apps zu einer Startseite auf Seite 16** und **Hinzufügen von Widgets zu einer Startseite auf Seite 17**.



Hinweis

Wenn Sie alle Apps und Widgets von einem erweiterten Startbildschirm entfernen oder verschieben, wird der erweiterte Startbildschirm ebenfalls automatisch entfernt.

Auf der *Startseite* gibt es bereits einige nützliche Steuerelemente und Informationen.

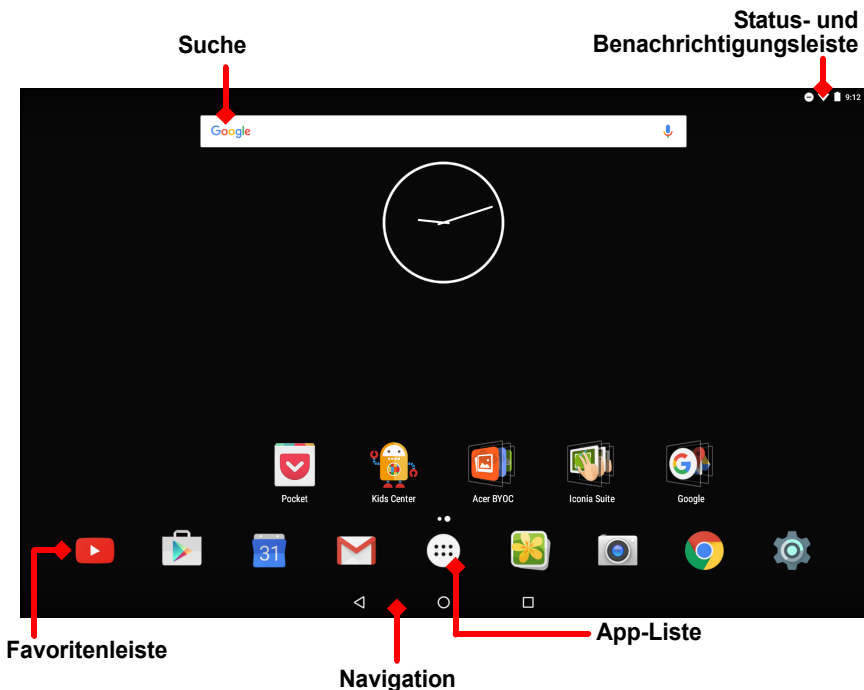

Hinweis

Gebündelte Apps sind abhängig von der Region und Konfiguration.

Suche

Search (Suche) ermöglicht Ihnen die Nutzung einer einzigen Schnellsuche, um verschiedene Informationen im Internet und auf Ihrem Tablet zu finden. Tippen Sie für die Nutzung von *Search* (Suche) einfach auf das Symbol  und geben Sie Suchbegriffe ein.







Hinweis

Wenn Sie im Internet suchen oder surfen möchten, benötigen Sie eine Verbindung zu einem Drahtlos-Netzwerk. **Siehe Online gehen auf Seite 28.**

Suche im Internet

Während Sie Text eingeben, zeigt Ihnen ein zweites Feld Suchvorschläge von Ihrem Tablet an. Auf Grundlage der Wörter, die Sie eingegeben haben, helfen diese Vorschläge Ihnen, schnellen Zugriff auf das Gesuchte zu erhalten. Die Vorschläge können folgendes enthalten:

-  Eine zuvor von Ihnen durchgeführte Suche, während Sie in Ihrem Google-Konto angemeldet waren und eine Google-Suche durchgeführt haben;
-  Eine neue Internet-Suche, die vorschlägt, wonach Sie möglicherweise suchen;
-  Eine bestimmte Web-Adresse.

Wenn das, was Sie suchen, in der Vorschlagsliste angezeigt wird, tippen Sie einfach darauf. Anderenfalls tippen Sie auf . Die angezeigten Ergebnisse stammen standardmäßig aus dem Internet, doch Sie können diese Suchergebnisse aus dem *Internet* nach *News* (Neuigkeiten), *Images* (Bilder) und anderen Kategorien filtern, indem Sie auf den gewünschten Filter unten im Ergebnisbildschirm tippen. Die Filterliste verfügt auch über die Option *Tablet*, die genau wie die Tablet-Suche im folgenden Abschnitt funktioniert.

Suche auf Ihrem Tablet

Während Sie Text eingeben, erscheinen unter dem Feld mit den drei Internet-Suchvorschlägen weitere Treffer, die Suchvorschläge vom *Tablet* sind. Um die Liste der *Tablet*-Ergebnisse zu erweitern, tippen Sie auf **Search Tablet (Tablet-Suche)** (Sie müssen die Tastatur möglicherweise minimieren **Siehe Zurück auf Seite 20**). Auf Grundlage der Wörter, die Sie eingegeben haben, können die Ergebnisse folgendes enthalten:



Installierte Anwendungen



Lesezeichen und das Webprotokoll vom Chrome-Browser



Personen in Ihrer Kontaktliste





Filme und Sendungen aus Ihrer Film- und Fernsehbibliothek in Google Play





Künstler, Alben und Titel in Ihrer Musikbibliothek in Google Play



Hinweis

*Sie können auswählen, was in einer Tablet-Suche enthalten sein soll. Nachdem Sie die Suchbegriffe eingegeben und auf  getippt haben, tippen Sie auf der linken Seite des Suchfeldes auf das Menü-Symbol . Tippen Sie dann auf **Settings (Einstellungen) > Tablet search (Tablet-Suche)**. Wählen Sie die Elemente aus, die in der Tablet-Suche enthalten sein sollen.*

Sprachsuche

Mit Hilfe von Sprachaktionen können Sie SMS senden, Anrufe absetzen, E-Mails senden, Wegbeschreibungen zu Orten abrufen, Geschäfte automatisch anrufen, im Internet suchen und sogar sich selbst eine Sprachnotiz zusenden. Öffnen Sie die *App-Liste*  und tippen Sie auf **Voice Search (Sprachsuche)** oder tippen Sie auf das Mikrofonsymbol  auf der *Startseite*. Weitere Informationen zur Sprachsuche in der *Chrome-App* finden Sie unter **Siehe Sprachsuche auf Seite 32**.

Status- und Benachrichtigungsbereich

Oben im Fenster werden Status- und Benachrichtigungssymbole angezeigt. Oben rechts werden verschiedene Informationen angezeigt, z. B. Zeit, Akkuladestand und Verbindung. Oben links werden Symbole für Ereignisse angezeigt, z. B. für eine neue Nachricht.





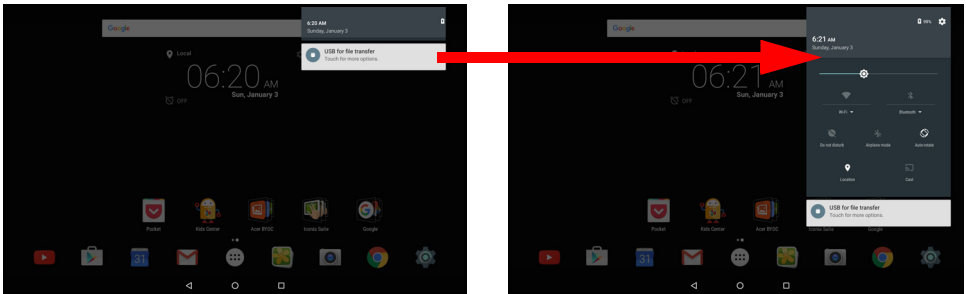



Wischen Sie von oben nach unten, um Benachrichtigungsdetails anzuzeigen, z. B. aktuelle Downloads und Mediensteuerelemente wie „play/pause“ (Wiedergabe/Pause) und „next track“ (Nächster Titel) während der Musikwiedergabe. Wischen Sie erneut nach unten, um *Quick Settings* (Schnelleinstellungen) anzuzeigen. Wischen Sie mit zwei Fingern nach unten, um die *Quick Settings* (Schnelleinstellungen) mit einer Bewegung aufzurufen.



Symbole in den Schnelleinstellungen

Symbol Name	Beschreibung
 Helligkeit	Verschieben Sie den Regler, um die Bildschirmhelligkeit anzupassen.

Symbol Name	Beschreibung
 WLAN	<p>Tippen Sie darauf, um WLAN ein- und auszuschalten (die Wellen geben die Signalstärke an). Kleine Pfeile nach oben oder unten bedeuten, dass Informationen empfangen oder versendet werden. Tippen Sie auf Wi-Fi (WLAN) oder den Namen des Netzwerks, um die WLAN-Einstellungen anzuzeigen.</p>
 Bluetooth	<p>Tippen Sie dieses Symbol an, um Bluetooth zu aktivieren oder zu deaktivieren. Tippen Sie auf Bluetooth oder den Gerätenamen, um die Bluetooth-Einstellungen anzuzeigen.</p>
 Nicht stören	<p>Tippen Sie auf diese Einstellung, um einige oder alle Benachrichtigungen oder Alarmer zu bestimmten Zeiten stummzuschalten.</p>
 Flugmodus	<p>Tippen Sie dieses Symbol an, um den Flugmodus zu aktivieren oder zu deaktivieren. Wenn die Option eingeschaltet ist, werden alle drahtlosen Verbindungen getrennt, bis Sie erneut ein Netzwerk aktivieren.</p>
 Automatisches Drehen	<p>Tippen Sie auf dieses Symbol, um die automatische Drehung ein- und auszuschalten.</p>
 Standort	<p>Tippen Sie dieses Symbol an, um die Standortdienste Ihres Geräts ein- und auszuschalten.</p>
 Zweitbildschirm	<p>Verbindet zwei kabellose anzeigefähige Displays oder Geräte (z. B. Dongles).</p>

Persönliche Einrichtung der Startseite

Sie können die *Startseite* personalisieren, indem Sie Apps, Widgets und Ordner hinzufügen oder entfernen und den Hintergrund ändern.

Hinzufügen von Apps zu einer Startseite

Tippen Sie auf (⋮) in der Mitte der *Favoritenleiste*, um die *App-Liste* zu öffnen. Halten Sie eine App gedrückt, die Sie auf der *Startseite* hinzufügen möchten. Wenn Sie Informationen über die App anzeigen möchten, ziehen Sie sie auf **App info (App-Information)** oben auf dem Bildschirm. Anderenfalls lassen Sie die App los, um sie zu platzieren.

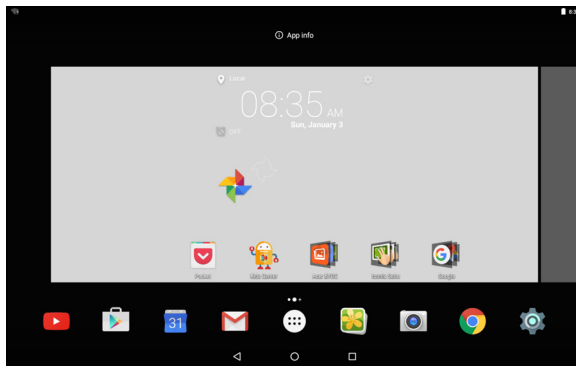

Um die App auf einer erweiterten *Startseite* zu platzieren, gehen Sie wie folgt vor:

1. Schieben Sie Ihren Finger auf die rechte Seite des Bildschirms.
 - a. Halten Sie dort die App gedrückt, bis der gewünschte *Startbildschirm* angezeigt wird.
 - b. Halten Sie alternativ den Finger auf dem Display, bis Sie alle erweiterten *Startbildschirme* durchlaufen haben und ein neuer Bildschirm erstellt wird.

2. Lassen Sie die App los, um sie zu platzieren.

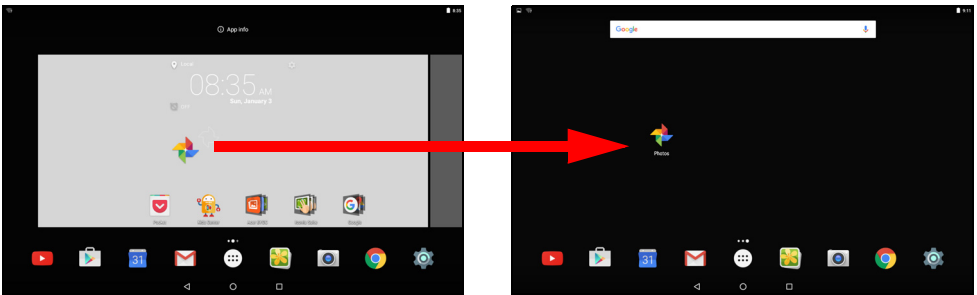

Hinzufügen von Widgets zu einer Startseite

Halten Sie eine freie Stelle auf der *Startseite* gedrückt und tippen Sie dann auf **WIDGETS**. Wenn Sie ein Widget zur *Startseite* verschieben möchten, berühren Sie ein Element solange, bis es ausgewählt ist. Die *Startseite* wird angezeigt. Ziehen Sie das Element auf eine beliebige freie Stelle auf der Seite. Wenn Sie Informationen über das Widget anzeigen möchten, ziehen Sie es auf **App info (App-Information)** oben auf dem Bildschirm.

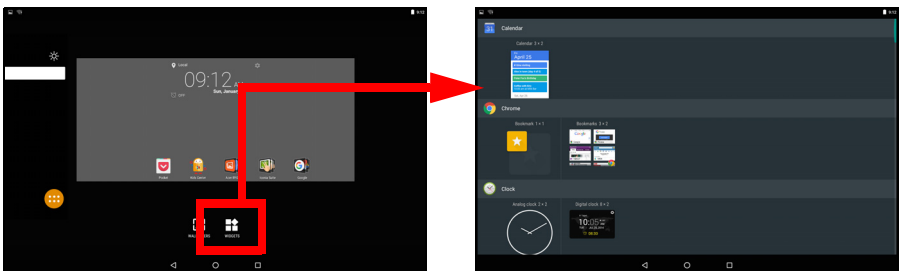

Wenn Sie das Widget auf einem erweiterten *Startbildschirm* platzieren möchten, gehen Sie wie folgt vor:

1. Schieben Sie Ihren Finger auf die rechte Seite des Bildschirms.
 - a. Halten Sie dort das Widget gedrückt, bis der gewünschte *Startbildschirm* angezeigt wird.
 - b. Halten Sie alternativ den Finger auf dem Display, bis Sie alle erweiterten *Startbildschirme* durchlaufen haben und ein neuer Bildschirm erstellt wird.
2. Lassen Sie das Widget los, um es zu platzieren.

Hinzufügen von Ordnern zu einer Startseite

Sie können der Startseite auch Ordner hinzufügen. Wenn Sie einen neuen Ordner erstellen möchten, ziehen Sie ein App-Symbol auf ein anderes App-Symbol auf der Startseite. Es wird dann ein „Unnamed Folder“ (Unbenannter Ordner) erstellt. Tippen Sie auf das Ordner-Symbol und anschließend auf den Namen des Ordners, um ihn umzubenennen.

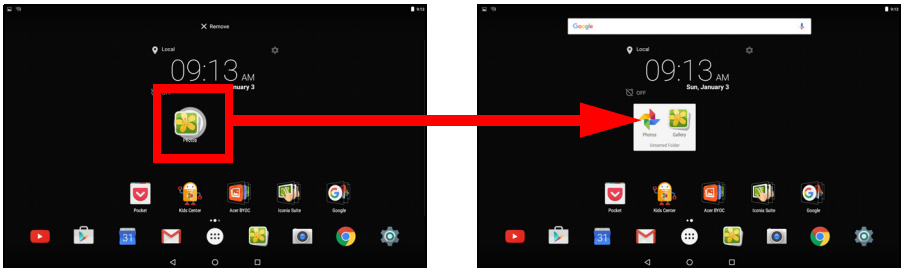

Wenn Sie eine Applikationsverknüpfung von einem Ordner entfernen möchten, tippen Sie auf das Ordnersymbol, um die Applikationen darin anzuzeigen. Berühren Sie anschließend das Applikationssymbol, das Sie entfernen möchten, etwas länger. Ziehen Sie das Symbol zur Option **Remove (Entfernen)**, die oben auf dem Bildschirm angezeigt wird.

Entfernen von Apps, Widgets und Ordnern von einer Startseite

Wenn Sie ein Element von der *Startseite* entfernen möchten, halten Sie es gedrückt, bis die Option **Remove (Entfernen)** oben rechts auf der Seite angezeigt wird. Ziehen Sie das Element einfach auf die **Entfernen-Option**. ✕ Remove

Ändern des Startseiten-Hintergrundbilds

Halten Sie eine freie Stelle auf der *Startseite* gedrückt und tippen Sie dann auf **WALLPAPERS (Hintergründe)**. Um eines der vorinstallierten Hintergrundbilder auszuwählen, tippen Sie unten im Bildschirm auf ein Bild und dann auf **Set wallpaper (Hintergrund einstellen)**.

Um ein Bild aus einem anderen Speicherort als Hintergrund festzulegen, tippen Sie auf **Pick image (Bild auswählen)**. Tippen Sie dann auf das Symbol **Menu (Menü)** ≡, um eine Liste der Orte, an denen Sie Bilder gespeichert haben, wie *Google Drive*, *Gallery* (Galerie), *Dropbox* und andere.

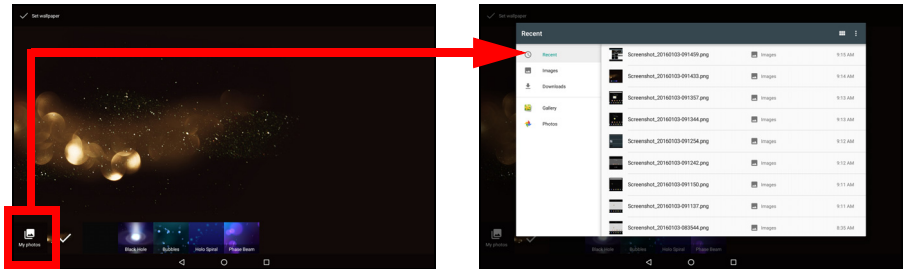

Favoritenleiste

Da die *Favoritenleiste* auf jeder *Startseite* sichtbar ist, enthält sie Apps, die Sie regelmäßig verwenden. Wenn Sie eine App aus dem Dock entfernen möchten, berühren Sie sie einfacher etwas länger und ziehen sie weg. Um die Lücke mit einer App Ihrer Wahl zu füllen, **Siehe Hinzufügen von Apps zu einer Startseite auf Seite 16.**

App-Liste

In der *App-Liste* werden die Apps angezeigt, die auf dem Tablet verfügbar sind. Um darauf zuzugreifen, tippen Sie in der Mitte der Favoritenleiste auf (⋮).

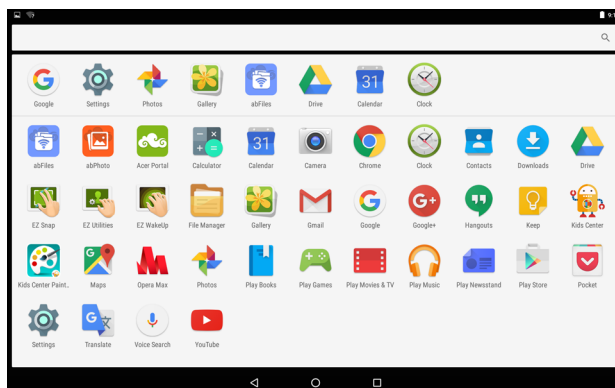

Anwendungen werden in alphabetischer Reihenfolge angezeigt, wobei sich die zuletzt verwendeten Apps oben im Menü befinden. Wischen Sie nach oben bzw. unten, um weitere Apps anzuzeigen.

Und **Siehe Persönliche Einrichtung der Startseite auf Seite 16.**

Navigation

Für die Navigation durch Menüs und Optionen gibt es unten links drei (oder mehr) Symbole.



Zurück

Tippen Sie auf dieses Symbol, um zur vorherigen Seite zu gelangen oder im Menü eine Stufe nach oben zu gehen. Dieses Symbol kann in bestimmten Fällen (z. B. wenn die Tastatur angezeigt wird) durch das Symbol für *Ausblenden* ersetzt werden. In diesem Fall wird durch das Tippen auf das Symbol die Tastatur minimiert.



Startseite

Tippen Sie auf dieses Symbol, um direkt zur *Startseite* zu wechseln.

Letzte

Tippen Sie auf dieses Symbol, um die zuletzt geöffneten Apps anzuzeigen. Tippen Sie auf eine App, um sie zu öffnen.

Die Displaytastatur

Wenn Sie ein Textfeld antippen, um Text einzugeben, wird die Displaytastatur angezeigt. Geben Sie Text einfach über die Tasten ein.

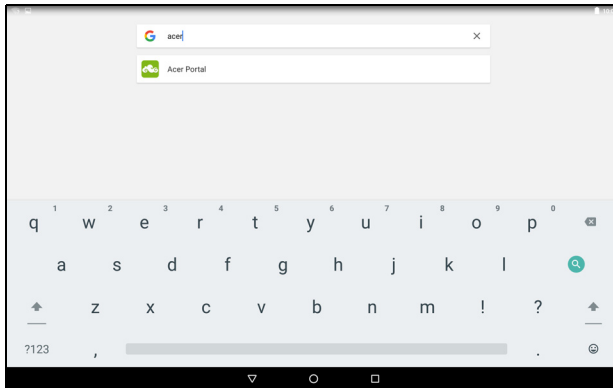

Hinweis

Das Layout der Tastatur (und einiger Schaltflächensymbole) kann sich, abhängig von der benutzten Apps und den erforderlichen Informationen, unterscheiden.

Tippen Sie auf die **?123**-Taste, um Ziffern und Sonderzeichen anzuzeigen. Tippen Sie anschließend auf die **~ [<**-Taste, um weitere Optionen anzuzeigen. Berühren Sie eine Taste etwas länger, um alternative Buchstaben (falls für die Taste verfügbar), z. B. solche mit Akzent oder verwandte Symbole, auszuwählen.

Ändern der Einstellungen für die Google-Tastatur

Um eine andere Tastatursprache zu verwenden oder die Einstellungen zu ändern, öffnen Sie die **App-Liste** (☰) und tippen Sie auf **Settings (Einstellungen)**. Tippen Sie auf **Language & input (Sprache & Eingabe)** und dann unter **Keyboard & input methods (Tastatur und Eingabemethoden)** auf die Option, die Sie ändern möchten.

Textvorschläge und automatische Korrektur



Hinweis

Textvorschläge und Autokorrektur werden nicht in allen Apps unterstützt.

Die Google-Tastatur bietet eine Texteingabe mit Vorschlägen. Sobald Sie die Buchstaben eines Wortes eingeben, wird eine Liste mit übereinstimmenden oder ähnlichen Worten über der Tastatur angezeigt. Die Wortliste ändert sich nach jedem Drücken einer Taste. Wenn das gewünschte Wort angezeigt wird, tippen Sie es an, um es in den Text einzufügen.

Um Textvorschläge für die Google-Tastatur zu deaktivieren, öffnen Sie die *App-Liste* (☰) und tippen Sie auf **Settings (Einstellungen)**. Tippen Sie auf **Language & input (Sprache & Eingabe)** und dann unter *Keyboard & input methods* (Tastatur und Eingabemethoden) auf **Google Keyboard (Google-Tastatur) > Text correction (Textkorrektur)**. Tippen Sie auf **Show correction suggestions (Korrekturvorschläge anzeigen)**, um diese Funktion zu aktivieren bzw. deaktivieren. Tippen Sie zudem auf **Auto correction (Autokorrektur)** und wählen Sie eine der Optionen, um die Autokorrekturstufe der Tastatur festzulegen.



Hinweis

Textvorschläge und Autokorrektur werden nicht in allen Apps unterstützt.

Bearbeiten von Text

In bestimmten Apps können Sie Text auswählen und bearbeiten, z. B. Text, den Sie in ein Textfeld eingegeben haben. Sie können ausgewählten Text ausschneiden oder kopieren und später dann in derselben oder einer anderen App einfügen.



Hinweis

Bestimmte Apps ermöglichen die Textauswahl nicht bzw. nur in bestimmten Bereichen. Andere Apps können möglicherweise besondere Befehle zur Auswahl von Text besitzen.

Auswahl von Text

So wählen Sie Text aus, den Sie ausschneiden, kopieren, löschen oder ersetzen möchten:

1. Tippen Sie auf den Text, den Sie auswählen möchten. Wenn sich der Text auswählen lässt, sehen Sie einen Cursor.
2. Berühren Sie den Text oder das Wort, das Sie auswählen möchten, etwas länger. Der ausgewählte Text wird hervorgehoben und Sie sehen eine Markierung am Anfang und Ende der Auswahl.
3. Ziehen Sie an den Markierungen, um den Auswahlbereich zu vergrößern oder zu verkleinern, oder tippen Sie auf **SELECT ALL (ALLES AUSWÄHLEN)**.
4. Tippen Sie zum Ausschneiden oder Kopieren von Text auf **CUT (AUSSCHNEIDEN)** oder **COPY (KOPIEREN)**.

Einfügen von Text

So tippen Sie neuen Text ein oder fügen kopierten Text hinzu:

1. Tippen Sie dorthin, wo Sie den Text einfügen möchten. Wenn sich der Text auswählen lässt, sehen Sie einen Cursor. Doppeltippen Sie auf ein Wort, um es zu ersetzen. In beiden Fällen wird eine Schaltfläche für PASTE (EINFÜGEN) angezeigt, wenn Sie zuvor Text kopiert haben.
2. Befindet sich der Cursor nicht an der gewünschten Position, ziehen Sie ihn einfach an eine andere Stelle.

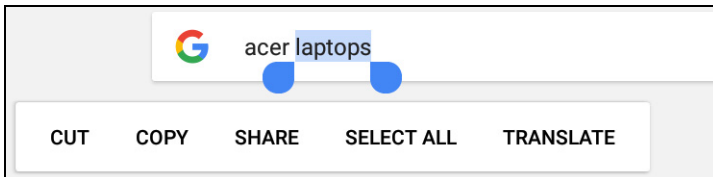

3. Bearbeiten Sie den Text durch Eingabe oder Löschen oder tippen Sie auf die Schaltfläche PASTE (EINFÜGEN).

Aktivierung des Tablets

Wenn das Display deaktiviert ist und das Tablet auf keine Eingaben über das Display reagiert, befindet es sich im Ruhemodus.

Drücken Sie auf die Ein/Aus-Taste, um das Tablet wieder zu aktivieren. Wenn Sie eine Bildschirmsperre festgelegt haben, zeigt Ihr Tablet den *Sperrbildschirm* an. Wischen Sie auf dem Bildschirm von unten nach oben, um ihn zu entsperren.

Sicherheitsoptionen

Für eine höhere Sicherheit können Sie einen Code oder eine Zahl festlegen, die eingegeben werden muss, um auf das Tablet zuzugreifen, z. B. ein Entsperrmuster (eine Reihe von Punkten, welche in einer bestimmten Reihenfolge gezeichnet werden müssen). Öffnen Sie die *App-Liste* (☰) und tippen Sie auf **Settings (Einstellungen)** > **Security (Sicherheit)** > **Screen lock (Displaysperre)**. Sollten Sie ein Entsperrmuster vergessen haben, lesen Sie **Entsperrmuster auf Seite 53**.

Ausschalten des Tablets

Wenn Sie Ihr Tablet längere Zeit nicht verwenden, schalten Sie es aus, um den Akku zu schonen. Halten Sie die Ein/Aus-Taste gedrückt, bis ein Menü angezeigt wird (etwa eine Sekunde), um das Tablet auszuschalten (selbst wenn es gesperrt ist). Tippen Sie auf **Power off (Ausschalten)** und bestätigen Sie das Herunterfahren. Um das Herunterfahren zu erzwingen, halten Sie den Ein-/Ausschalter gedrückt, bis das Tablet sich ausschaltet (ca. vier Sekunden).



Hinweis

Wenn sich der Akku Ihres Geräts erhitzt, werden Sie darauf hingewiesen und Sie sollten das Gerät ausschalten. Wenn Sie es nicht selbst ausschalten, wird es automatisch ausgeschaltet.

ANSCHLIEßEN VON GERÄTEN AN DAS TABLET

Anschließen der Netzquelle

Siehe Laden des Tablets auf Seite 8

Einsetzen einer microSD-Karte

Sie können eine microSD-Karte einsetzen, um die Speicherkapazität des Geräts zu erhöhen. Schieben Sie die microSD-Karte vollständig in den Steckplatz hinein.



Hinweis

Das Tablet unterstützt nur microSD-Karten, die das FAT-, das FAT32-, das exFAT- oder das NTFS-Dateisystem verwenden.

Öffnen Sie zum Überprüfen der verfügbaren Kartenkapazität die *App-Liste* (☰) und tippen Sie auf **Settings (Einstellungen) > Storage (Speicher)**. Die aktuelle Kapazität Ihrer Karte wird unter *SD card* (SD-Karte) aufgeführt.

Übertragung von Dateien zwischen dem Tablet und einem PC

Über eine USB-Verbindung können Sie mit einem PC auf Ihr Tablet und daran angeschlossene Speichergeräte zugreifen.

Anschließen an einen PC als ein USB-Speichergerät

Wenn Sie Informationen zwischen Ihrem Gerät und Ihrem PC übertragen möchten (entweder über die microSD-Karte oder den internen Speicher Ihres Geräts), können Sie Ihr Gerät über das mitgelieferte USB-Kabel an einen PC anschließen.

1. Schließen Sie das USB-Synchronisierungskabel an den Micro-USB-Anschluss Ihres Geräts an.
2. Stecken Sie den USB-Client-Stecker in einen verfügbaren USB-Anschluss am Computer.

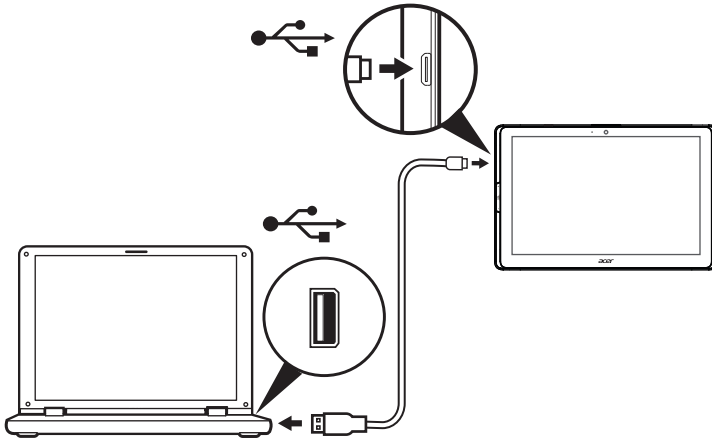

Ihr Gerät ist jetzt als Laufwerk im Date Explorer Ihres Computers verfügbar.

Streichen Sie für USB-Optionen von oben nach unten über den Bildschirm, um den Infobereich anzuzeigen. Tippen Sie auf **USB for file transfer (USB für Dateiübertragung)**, um *Transfer files (MTP)* (Dateien übertragen (MTP), die Standardoption) oder *Transfer photos (PTP)* (Fotos übertragen (PTP)) auszuwählen.

Anschließen eines Bluetooth-Geräts

Um eine Verbindung zu einem Bluetooth-Gerät herzustellen, müssen Sie die Geräte zunächst koppeln. Gehen Sie dazu wie folgt vor:

1. Open the *Apps list* (☰) and tap **Settings**, then under *Wireless & networks* tap **Bluetooth**.
2. Aktivieren Sie die Bluetooth-Funktion und das Tablet beginnt umgehend mit der Suche nach Bluetooth-Geräten in Ihrer Umgebung.
3. Tippen Sie auf das Gerät, mit dem Sie sich verbinden möchten, und folgen Sie den Anweisungen auf dem Bildschirm.

Stellen Sie nach der ersten Kopplung sicher, dass die Bluetooth-Funktion Ihres Tablets aktiviert und das Gerät eingeschaltet ist, um eine Verbindung herzustellen. Weitere Informationen zur Verbindung mit einem anderen Bluetooth-Gerät finden Sie in der Bedienungsanleitung des Geräts.

Es werden nur A2DP-Stereo-Headsets (nur Wiedergabe, kein Mikrofon) unterstützt.



Hinweis

Suchen Sie nach Software-Updates für das Tablet. Dadurch erhalten Sie eventuell die Möglichkeit, Ihr Gerät mit zusätzlichen Bluetooth-Geräten zu verbinden (öffnen Sie die App-Liste und tippen Sie auf **Settings (Einstellungen) > About tablet (Tablet-Info) > System updates (Systemupdates) > CHECK NOW (JETZT SUCHEN)**).

Zubehör

Eine komplette Zubehörliste finden Sie unter store.acer.com.

ONLINE GEHEN

Verwaltung von WLAN-Verbindungen

Wenn Sie beim ersten Einschalten des Tablets noch keine WLAN-Verbindung hergestellt haben oder wenn Sie eine Verbindung mit einem neuen Netz herstellen möchten, öffnen Sie die *App-Liste* (☰) und tippen Sie auf **Settings (Einstellungen) > Wi-Fi (WLAN)**, um die Verbindungseinstellungen zu verwalten. Alternativ können Sie vom oberen Rand des Bildschirms mit zwei Fingern nach unten wischen und auf die WLAN-Schaltfläche tippen, um die WLAN-Verbindung ein- oder auszuschalten.

Sollte die WLAN-Funktion nicht aktiviert sein, tippen Sie für das WLAN auf den Schalter **ON (EIN)** und warten Sie, bis das Tablet ein Netz in der Nähe gefunden hat. Tippen Sie auf den Namen des Netzes und geben Sie ein evtl. erforderliches Sicherheitskennwort ein.

Im Internet surfen

Wenn Sie mit dem Tablet ins Internet gehen möchten, benötigen Sie eine Verbindung zu einem Netzwerk mit Zugang zum Internet.

Verwendung des Browsers

Tippen Sie auf das **Chrome**-Symbol auf der *Startseite* oder öffnen Sie die *App-Liste* (☰) und wählen Sie **Chrome**, um ins Internet zu gelangen. Tippen Sie auf das Adressenfeld oben auf der Seite, um eine Webseitenadresse einzugeben. Geben Sie die Adresse über die Tastatur ein und tippen Sie auf (→) .

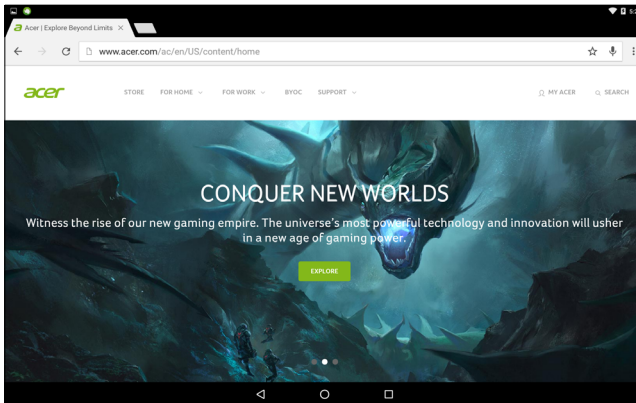

Tippen Sie auf die Pfeilsymbole im Browser, um im Browser-Verlauf vorwärts bzw. rückwärts zu navigieren. Um Ihre Browser-Einstellungen anzupassen oder andere Aktionen auszuführen, tippen Sie auf das Symbol **Menu (Menü)** (☰) .

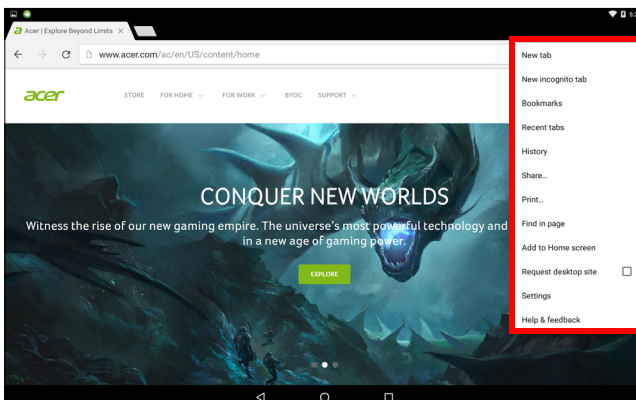

Mit Chrome können Sie mehrere Registerkarten öffnen. Wenn eine Seite angezeigt wird, tippen Sie auf die kleine Schaltfläche **New tab (Neue Registerkarte)**. Tippen Sie einfach auf eine der geöffneten Registerkarten oben im Fenster, um zu einer anderen Seite zu wechseln.

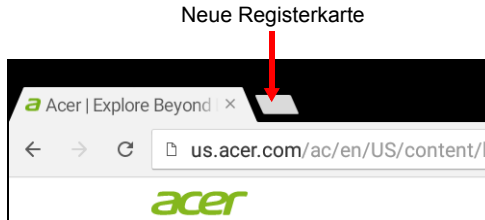

Google-Dienste



Hinweis

Die Apps stehen möglicherweise nicht in allen Ländern und Regionen zur Verfügung.

Sie müssen ein Google-Konto aktivieren, bevor Sie Google-Dienste nutzen können. Wenn Sie die Google-Dienste zum ersten Mal besuchen, müssen Sie die Nutzungsbestimmungen durchlesen und akzeptieren.

Die Inhalte und das Design von Google Play können von Region zu Region unterschiedlich sein. In bestimmten Regionen können Sie z. B. auch Spielfilme, Bücher, Zeitschriften und Musiktitel suchen und kaufen. Bei Aktualisierungen können möglicherweise neue Kategorien hinzugefügt oder die Navigation in Google Play geändert werden.

Einrichtung Ihres Google-E-Mail-Kontos



1. Stellen Sie sicher, dass das Tablet mit dem Internet verbunden ist.
2. Open the *Apps list* and tap **Gmail**.

Wenn Sie Ihre Google Mail-Konto-Adresse und das Kennwort nicht beim ersten Starten des Tablets eingegeben haben, folgen Sie den Anweisungen.

Im kombinierten Posteingang können Sie E-Mails aus unterschiedlichen Konten an einem Ort ansehen.

Die Gmail App kann auch auf E-Mails der meisten gängigen E-Mail-Anbieter zugreifen. Um ein Konto hinzuzufügen, tippen Sie auf **Menu (Menü)** und wählen Sie dann **Add account (Konto hinzufügen)**. Wählen Sie die Art des Kontos und geben Sie dann Ihre E-Mail-Adresse ein. Tippen Sie auf **Next (Weiter)**, um automatisch eine Verbindung zu Ihrem Konto herzustellen. Wenn Ihr Konto weitere Informationen benötigt, tippen Sie stattdessen auf **Manual setup (Manuelle Einrichtung)**.

Schreiben einer E-Mail

1. Stellen Sie sicher, dass das Tablet mit dem Internet verbunden ist.
2. Open the *Apps list* and tap **Gmail**.
3. Tippen Sie auf  :
4. Geben Sie die E-Mail-Adresse des Empfängers, den Betreff und die Nachricht ein.
5. Nachdem Sie die Nachricht geschrieben haben, tippen Sie auf  .

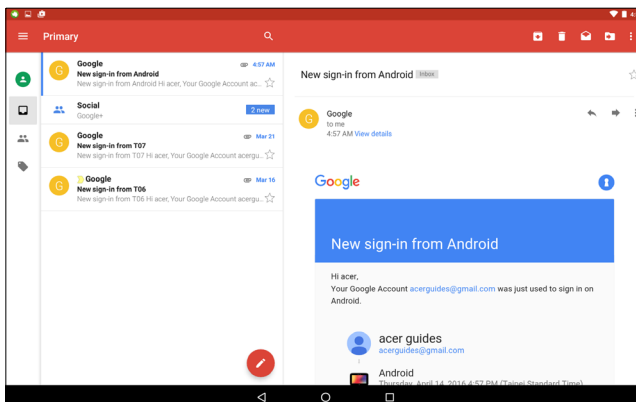

Sprachsuche



Hinweis

Sprachsuche ist nur in bestimmten Regionen verfügbar.

Mit Hilfe von Sprachaktionen können Sie E-Mails senden, Wegbeschreibungen zu Orten abrufen, im Internet suchen und sogar sich selbst eine Sprachnotiz zusenden. Tippen Sie in *Chrome* auf das Mikrofon-Symbol in der Adressleiste, um eine Sprachsuche durchzuführen. Wenn Sie diese Funktion zum ersten Mal verwenden, tippen Sie auf **Allow (Zulassen)**. Wenn die Aufforderung **Speak now (Jetzt sprechen)** angezeigt wird, sprechen Sie den Befehl oder den Suchbegriff ein.

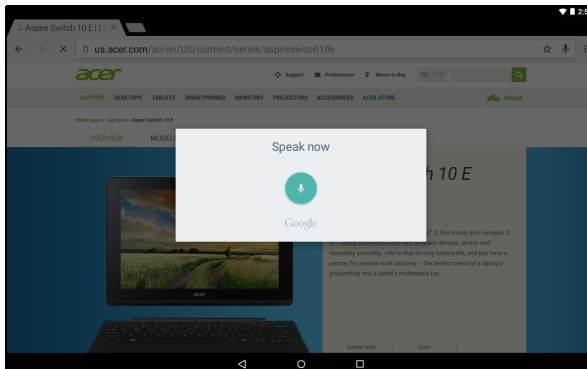

Play Store

Tippen Sie auf der *Startseite* auf **Play Store** oder öffnen Sie die *App-Liste* und tippen Sie auf **Play Store**. Sie können dort eine Vielzahl von zusätzlichen Programmen und Apps finden, mit denen sich die Funktionen des Tablets erweitern lassen.

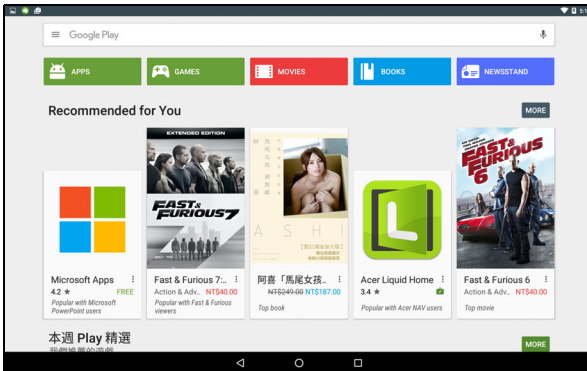

Die Inhalte und das Design von Google Play können von Region zu Region unterschiedlich sein. In bestimmten Regionen können Sie z. B. auch Spielfilme, Bücher, Zeitschriften und Musiktitel suchen und kaufen. Bei Aktualisierungen können möglicherweise neue Kategorien hinzugefügt oder die Navigation in Google Play geändert werden.

Sie können Google Play nach Kategorien durchsuchen oder einen Suchbegriff eingeben, um nach einer bestimmten App zu suchen.

Nachdem Sie eine Anwendung ausgewählt haben, tippen Sie auf **Install (Installieren)**, um die Anwendung herunterzuladen und zu installieren. Sie erfahren, welche Dienste (Kontaktinformationen, Drahtlos-Zugriff, GPS usw.) die App benötigt, damit diese einwandfrei funktioniert. Tippen Sie auf **ACCEPT (Annehmen)**, um mit der Installation fortzufahren.

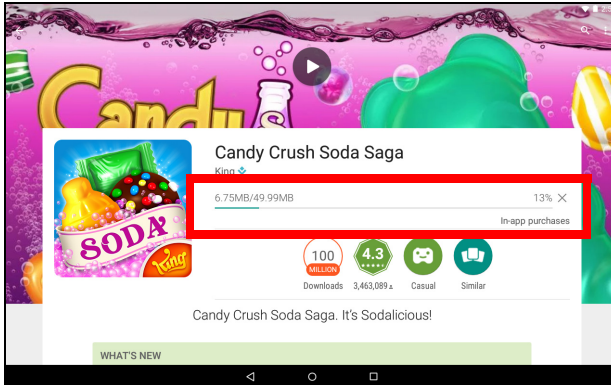

Sie können den Download-Fortschritt sowohl auf der Seite der App als auch im Statusbereich des Geräts verfolgen.

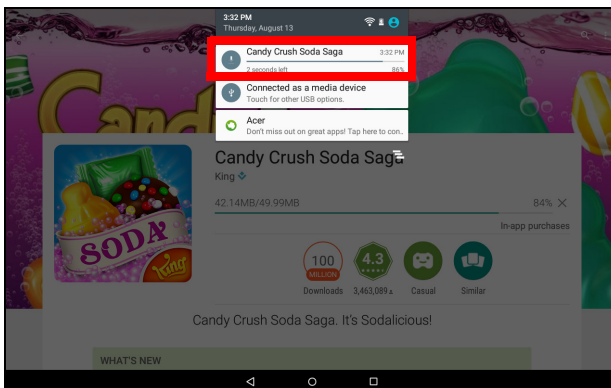

Wichtig

Bestimmte Applikationen müssen Sie erst kaufen, bevor Sie diese herunterladen können. Sie benötigen dafür ein Google Wallet-Konto oder eine Kreditkartennummer, welche mit Ihrem Google-Konto verknüpft ist, damit Sie für die Apps bezahlen können.

Verwendung heruntergeladener Applikationen

Nachdem Sie eine App heruntergeladen und installiert haben, finden Sie sie in der *App-Liste*.

Für bestimmte Apps gibt es sowohl eine App als auch ein Widget oder sie bestehen lediglich aus einem Widget (und es gibt kein Symbol).

Siehe Persönliche Einrichtung der Startseite auf Seite 16.

Deinstallieren heruntergeladener Applikationen

Nachdem Sie eine App heruntergeladen und installiert haben, können Sie sie deinstallieren, indem Sie die *App-Liste* öffnen und auf **Settings (Einstellungen) > Apps** tippen. Blättern Sie durch die Liste der Apps und wählen Sie die App aus, die Sie deinstallieren möchten. Halten Sie die App gedrückt und ziehen Sie sie dann auf den Text **Uninstall (Deinstallieren)** am oberen Rand des Bildschirms.

Beim Löschen eines App-Symbols von der *Startseite* wird lediglich die Verknüpfung gelöscht.

Google Hangouts

Öffnen Sie die *App-Liste* und tippen Sie auf **Hangouts**, um *Google Hangouts* zu öffnen. Sie sehen dann eine Liste mit Kontakten, welche mit *Google Hangouts*-Diensten verbunden sind. Tippen Sie auf einen Kontakt, um einen Chat zu beginnen. Nachdem Sie eine Verbindung hergestellt haben, können Sie einen Video-Chat beginnen.

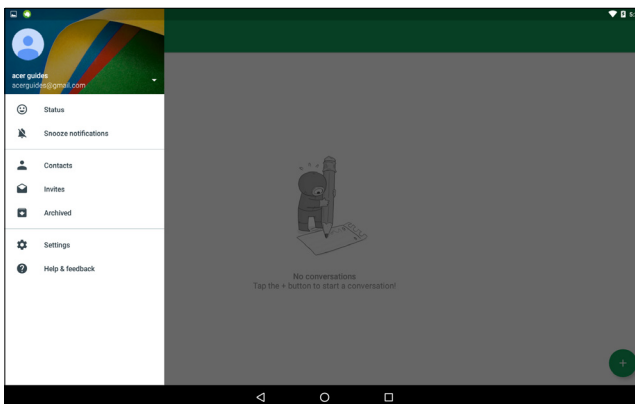

MEDIENWIEDERGABE

MediaMaster

Über die *MediaMaster*-Schaltfläche können Sie die besten Audio- und Videoeinstellungen für verschiedene Aktivitäten auswählen. Drücken Sie die Schaltfläche, um einen von drei Modi auszuwählen:



Standard



Album



Movie
(Film)

Multimediamwiedergabe

Das Tablet wird mit einer Reihe von Programmen geliefert, mit denen Sie eine Vielzahl von Multimediaminhalten genießen können.

Google Play Music



Hinweis

Die verfügbaren Optionen für Google Play Music sind je nach Region unterschiedlich. Beispielsweise kann Google Play Music in einigen Regionen als Cloud-Speicher für Ihre persönliche Musiksammlung verwendet werden, auf den Sie von allen Ihren Geräten zugreifen können. Bei Aktualisierungen kann sich die Navigation innerhalb dieser Medien-Apps jederzeit ändern.

Mit *Play Music* (Musikwiedergabe) können Sie Musik- und andere Audiodateien anhören, die Sie heruntergeladen oder vom Computer, USB-Laufwerk, Massenspeichergerät usw. kopiert haben.

Öffnen Sie das Menü **Application (Applikationen)** und tippen Sie auf **Play Music (Musikwiedergabe)**, um die App zu öffnen.

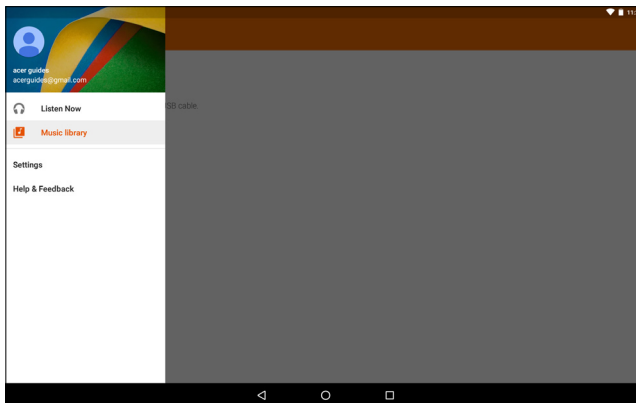

Wischen Sie von der linken Seite aus, um das Menü anzuzeigen. Es enthält eine Liste von Optionen wie *Listen Now* (Jetzt anhören), *My Library* (Eigene Bibliothek) und *Playlists* (Wiedergabelisten) sowie *Settings* (Einstellungen), *Help* (Hilfe) und *Send feedback* (Feedback senden).

Alben und einzelne Tracks verfügen über eigene Optionen. Sie können diese über das Symbol *Menu* (Menü)  aufrufen.

Sie können während der Wiedergabe von Musik zur *Startseite* zurückwechseln. Der aktuelle Musiktitel und die grundlegenden Musiksteuerelemente werden in der Statusleiste angezeigt. **Siehe Persönliche Einrichtung der Startseite auf Seite 16.**

VERWENDUNG VON KAMERA UND VIDEORECORDER

Ihr Tablet verfügt über zwei Kameras (Vorder- und Rückseite). In diesem Abschnitt wird erläutert, wie Sie mit dem Tablet Fotos und Videos aufnehmen können. Um die Kamera oder den Videorecorder zu aktivieren, öffnen Sie die *App-Liste* (⋮) und tippen Sie anschließend auf **Camera (Kamera)**.



Hinweis

Sie können Fotos und Videos nur im internen Speicher speichern.

Kamera-/Videosymbole und -anzeigen

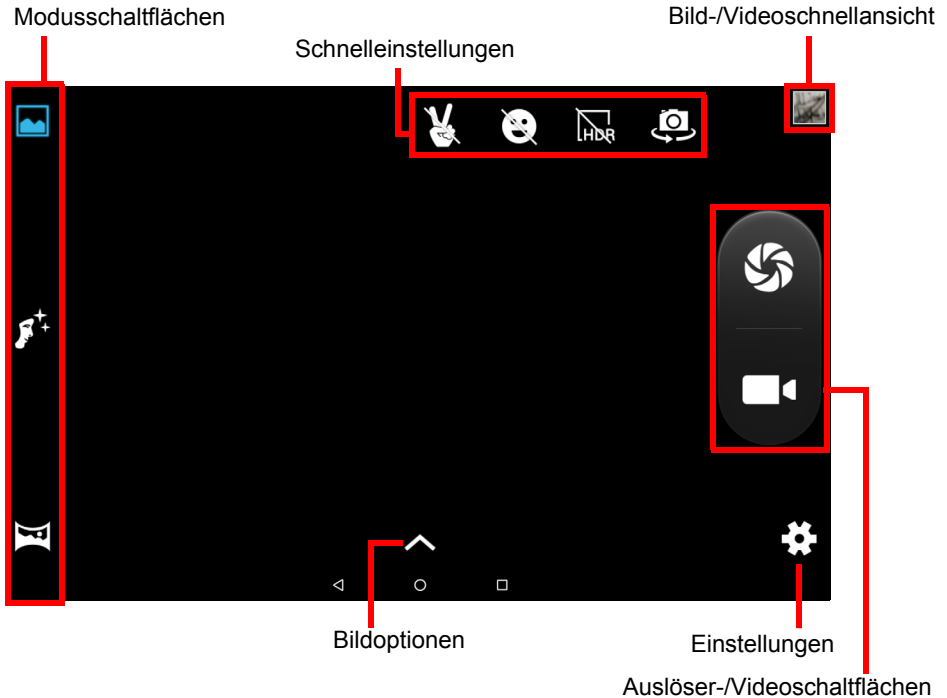

Modusschaltflächen: Tippen Sie auf ein Symbol, um einen der Bildmodi auszuwählen: *Normal*, *Face Beauty* (Gesichtsanpassung) oder *Panorama*.

Schnelleinstellungen: Tippen Sie auf ein Symbol, um *Gesture detection* (Gestenerkennung), *Smile detection* (Gesichtserkennung) oder *HDR* ein- oder auszuschalten oder um zwischen der vorderen und hinteren Kamera zu wechseln.

Einstellungen: Tippen Sie auf das Symbol *Settings* (Einstellungen), um allgemeine, Kamera- und Videoeinstellungen zu ändern.

Bildoptionen: Tippen Sie auf das *Pfeilsymbol*, um die Einstellungen für den ausgewählten Modus schnell zu ändern. *Exposure* (Belichtung), *Color effect* (Farbeffekt), *White balance* (Weißabgleich) und *Scene mode* (Szenenmodus).

Auslöser-/Bildschaltflächen: Tippen Sie auf die Auslöserschaltfläche, um ein Foto aufzunehmen. Tippen Sie auf die *Kameraschaltfläche*, um mit der Aufnahme zu beginnen. Während der Aufnahmen können Sie nicht auf die Kamera-/Videoeinstellungen zugreifen. Tippen Sie erneut auf die Kameraschaltfläche, um die Aufnahme zu stoppen.

Zoomen: Spreizen Sie Ihre Finger auf dem Display, um die Ansicht zu vergrößern. Führen Sie Ihre Finger auf dem Display zusammen, um die Ansicht zu verkleinern.

Weitere Informationen zu den Modi, Einstellungen und Optionen **Siehe Kamera- und Videooptionen auf Seite 40.**

Aufnahme eines Fotos

1. Stellen Sie sicher, dass Sie die Optionen ganz nach Bedarf eingestellt haben.
2. Richten Sie die Kamera des Tablets auf das Aufnahmeobjekt.
3. Zoomen Sie nach Bedarf in das Bild hinein oder aus ihm heraus.





Hinweis



Beim Zoomen entspricht die Qualität des Bildes auf dem Bildschirm nicht der Qualität des endgültigen Bildes.

4. Tippen Sie auf , um das Foto aufzunehmen.

Aufnahme eines Videos

1. Stellen Sie sicher, dass Sie die oben beschriebenen Optionen ganz nach Bedarf eingestellt haben.
2. Richten Sie das Bild ein, halten Sie das Tablet still und zoomen Sie nach Bedarf hinein oder heraus.
3. Tippen Sie auf , um die Aufnahme zu starten.
4. Tippen Sie auf , um die Aufnahme zu beenden.

Anzeigen von Fotos und Videos

Nachdem Sie ein Foto oder Video aufgenommen haben, wird es automatisch im internen Speicher gespeichert. Sie können es schnell anzeigen, indem Sie von der rechten Seite des Bildschirms nach innen wischen. Stattdessen können Sie auch die *App-Liste* öffnen und auf **Gallery (Galerie)** und anschließend auf **Camera (Kamera)** tippen. Wählen Sie das Foto oder Video aus, das Sie ansehen möchten (Videos sind mit einem kleinen Wiedergabe-Symbol gekennzeichnet). Tippen Sie einmal auf das Bild, um es zu vergrößern, und tippen Sie erneut darauf, um das Bild auf den gesamten Bildschirm zu erweitern. Sie können Bilder mittels unterschiedlicher Dienste mit anderen teilen und sie mit verschiedenen Optionen bearbeiten. Tippen Sie auf , um zu sehen, welche Freigabeoptionen für die Datei verfügbar sind, oder tippen Sie auf , um Optionen zur Bearbeitung des Bilds anzuzeigen.

Kamera- und Videooptionen

Modus

Stellen Sie ein, wie Ihre Kamera Bilder aufnimmt:

Modus	Beschreibung
Normal	Nehmen Sie ein einzelnes Bild auf.
Live Photo (Lebensechtes Bild)	Nehmen Sie ein kurzes Video der Aktion vor und nach dem Bild auf.

Modus	Beschreibung
Motion Track (Bewegung verfolgen)	Nehmen Sie eine Reihe von Bildern auf, um ein sich schnell bewegendes Ereignis zu erfassen.
Face Beauty (Gesichtsanpassung)	Fügen Sie Hautglättungseffekte im Bild hinzu.
Panorama	Nehmen Sie eine Reihe von Bildern auf, die kombiniert werden, um ein einziges, besonders breites Bild zu erreichen.
Multi angle view (Mehrwinkel-Aufnahmen)	Nehmen Sie eine Reihe von Bildern auf, um das Motiv aus verschiedenen Blickwinkeln zu betrachten.

Schnelleinstellungen

Tippen Sie auf ein Symbol, um *Smile detection* (Gesichtserkennung) oder *HDR* ein- oder auszuschalten oder um zwischen der vorderen und hinteren Kamera zu wechseln.

Einstellungen

Die Einstellungen sind in drei Abschnitte unterteilt: *General* (Allgemein), *Camera* (Kamera) und *Video*.

General (Allgemein)

GPS-Standortinformationen

Legen Sie fest, ob der Standort (über GPS ermittelt) in den Bildinformationen gespeichert wird. Einige Apps können diesen verwenden, um anzuzeigen, wo das Foto aufgenommen wurde (z. B. auf einer Landkarte).



Hinweis

Stellen Sie sicher, dass die Standortdienste auch eingeschaltet sind (Siehe Symbole in den Schnelleinstellungen auf Seite 14).

Image properties (Bildeigenschaften)

Passen Sie die folgenden Bildeigenschaften an: *Sharpness* (Schärfe), *Hue* (Farbton), *Saturation* (Sättigung), *Brightness* (Helligkeit) und *Contrast* (Kontrast).

Anti-flicker (Anti-Flimmer)

Erkennt und kompensiert Flackereffekte durch künstliche Beleuchtung: *Auto*, *Off* (A9s), *50Hz* oder *60Hz*.

Restore defaults (Standardeinstellungen wiederherstellen)

Setzt alle Einstellungen auf die ursprünglichen Werte zurück.

Kamera

Passen Sie die Kamerabildeinstellungen mit folgenden Optionen an:

Einstellung	Optionen
Zero shutter delay (Keine Auslöseverzögerung)	On (Ein)/Off (Aus)
Anti-Shake	On (Ein)/Off (Aus)
Voice capture (Aufnahme per Sprachsteuerung)	On (Ein)/Off (Aus)
Face detection (Gesichtserkennung)	On (Ein)/Off (Aus)
Auto scene detection (Automatische Szenenerkennung)	On (Ein)/Off (Aus)
Self timer (Selbstausröser)	Off (Aus)/2 seconds (2 Sekunden)/10 seconds (10 Sekunden)
Capture number (Erfasste Anzahl)	40 shots (40 Aufnahmen)/99 shots (99 Aufnahmen) (für <i>Continuous shot</i> (Kontinuierliche Aufnahme))
Picture size (Bildgröße)	1 Megapixel/5 Megapixel
Preview size (Vorschaugröße)	Full screen (Vollbild)/Standard (4:3)

Einstellung	Optionen
ISO	Auto/100/200/400/800/1600
Face beauty (Gesichtsanpassung)	Default (Standard)/Wrinkle removal (Falten entfernen)/Whiten (Aufhellen)

Video

Passen Sie die Videoeinstellungen mit folgenden Optionen an:

Einstellung	Optionen
EIS	On (Ein)/Off (Aus) (elektronische Bildstabilisierung)
Mikrofon	On (Ein)/Off (Aus)
Audio mode (Audio-Modus)	Normal/Meeting
Zeitsprungintervall	Off (Aus)/1/1.5 (1,5)/2/2.5 (2,5)/3/5/10 seconds (Sekunden)
Video quality (Videoqualität)	Low (Niedrig)/Medium (Mittel)/High (Hoch)/Fine (Fein)

Unterstützte Formate



Hinweis

*Unterstützte Bild-, Video- und Audioformate finden Sie unter **Unterstützte Formate auf Seite 55.***

ERWEITERTE EINSTELLUNGEN

Öffnen Sie die *App-Liste* (☰) und tippen Sie auf **Settings (Einstellungen)**, um auf die **Einstellungen** zuzugreifen.

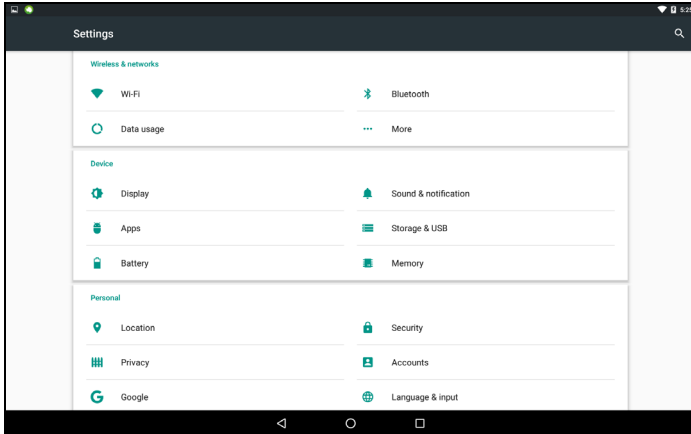

Drahtlos und Netzwerke

WLAN

Zeigt alle verfügbaren drahtlosen Netzwerke an. Schalten Sie hiermit die WLAN-Funktion ein oder aus. Für einige drahtlose Netzwerke kann ein Passwort erforderlich sein.

Bluetooth

Zeigt alle verfügbaren Geräte an, mit denen Sie über Bluetooth Informationen austauschen können. Hier können Sie Bluetooth ein- und ausschalten, das Tablet umbenennen und erhaltene Dateien auflisten.

Um eine Verbindung zu einem Gerät herzustellen, tippen Sie auf das Gerät in der Liste der vorhandenen Geräte. Sie werden möglicherweise aufgefordert, auf einem oder beiden Geräten eine PIN einzugeben, um die Verbindung herzustellen.

**Hinweis**

Es werden nur A2DP-Stereo-Headsets (nur Wiedergabe, kein Mikrofon) unterstützt. Suchen Sie nach Updates für die Software des Tablets, um Unterstützung für weitere Bluetooth-Geräte zu erhalten.

Datennutzung

Im Bereich Data Usage (Datennutzung) wird angezeigt, wie viele Daten auf Ihr Tablet übertragen wurden, entweder insgesamt oder für jede App. Diese Informationen sind nützlich, wenn Sie einen Dienst nutzen, bei dem Datenmengen berechnet werden.

Mehr ...

Aktivierung des Flugmodus auf dem Tablet

Sie können den Flugmodus aktivieren, um die Netzwerk- und Bluetooth-Funktionen abzuschalten. Die anderen Funktionen des Tablets können Sie dann auch an Bord von Flugzeugen benutzen. Fragen Sie zunächst beim Flugpersonal nach, ob dies an Bord gestattet ist.

Schalten Sie das Tablet beim Start und bei der Landung ab, da ansonsten die empfindlichen elektronischen Systeme des Flugzeugs gestört werden können.

**Hinweis**

Wenn der Flugmodus aktiviert ist, wird das Symbol ✈ im Statusbereich angezeigt.

Tippen Sie zur Aktivierung oder Deaktivierung des Flugmodus auf **Settings (Einstellungen)** und anschließend unter **Wireless & Networks (Drahtlos & Netzwerke)** auf **More (Mehr) > Airplane mode (Flugmodus)**.

Alternativ können Sie zweimal vom oberen Rand des Bildschirms nach unten wischen, um den Flugmodus ein- oder auszuschalten.

Virtuelles Privates Netzwerk, VPN

Diese Option ermöglicht Ihnen, eine Verbindung zu einem privaten Netzwerk, wie z. B. einem sicheren Arbeits- oder Büroumfeld, herzustellen.

Um ein VPN hinzuzufügen, öffnen Sie die *App-Liste* (☰) und tippen Sie auf **Settings (Einstellungen)**. Klicken Sie dann unter **Wireless & Networks (Drahtlos und Netzwerke)** auf **More (Mehr) > VPN**. Tippen Sie in der rechten oberen Ecke des Bildschirms auf das Plus-Zeichen.

Gerät

Display

Sie können die Bildeinstellungen Ihres Tablets anpassen. Öffnen Sie die *App-Liste* (☰) und tippen Sie auf **Settings (Einstellungen) > Display**.

Element	Beschreibung
HDMI settings (HDMI-Einstellungen)	Konfiguriert die HDMI-Einstellungen.
Brightness level (Helligkeitsstufe)	Stellen Sie hiermit die Helligkeit des Displays ein.
Wallpaper (Hintergrund)	Stellen Sie das Hintergrundbild der <i>Startseite</i> ein.
Sleep (Energiesparmodus)	Legen Sie fest, wie lange das Tablet inaktiv sein soll, bevor es in den Energiesparmodus übergeht.
Daydream (Tagtraum)	Steuert alle Vorgänge, wenn das Tablet angeschlossen ist und/oder sich im Standby-Modus befindet.
Font size (Schriftgröße)	Stellen Sie die Schriftgröße so ein, dass mehr Text angezeigt wird oder der Text besser zu erkennen ist.

Element	Beschreibung
When device is rotated (Bei Drehung des Geräts)	Sie können auswählen, ob der Inhalt des Bildschirms automatisch gedreht werden soll, wenn das Gerät gedreht wird, oder ob die Ausrichtung des Bildschirms jederzeit beibehalten werden soll. <i>Sie können die Bildschirmdrehung aktivieren oder deaktivieren, indem Sie vom oberen Rand nach unten wischen und auf die Schaltfläche „Auto-rotate“ (Automatisch drehen) tippen.</i>
Cast (Zweitbildschirm)	Überträgt die Anzeige Ihres Tablets auf einen kompatiblen Monitor oder ein Display. <i>Sie müssen Ihr Tablet mit einem Display oder Dongle koppeln, bevor die Optionen verfügbar sind. Weitere Informationen finden Sie in der Anleitung für das zu koppelnde Display oder den Dongle.</i>

Töne und Benachrichtigungen

Regeln Sie die Lautstärke des Tablets mit den Lautstärketasten an der Seite des Tablets.

Apps

Schließen einer Anwendung

Um eine aktive App zu schließen, öffnen Sie die *App-Liste* (☰) und tippen Sie auf **Settings (Einstellungen) > Apps**. Tippen Sie auf die Registerkarte *Running (Ausgeführt)* und anschließend auf die App, die Sie beenden möchten. Wählen Sie **STOP (Stopp)** aus, um die App zu beenden.

Deinstallieren einer App

Sie können auf dem Tablet installierte Apps entfernen, um zusätzlichen Speicherplatz bereitzustellen. Tippen Sie in der *App-Liste* auf das App-Symbol und ziehen Sie es auf den Bereich **Uninstall (Deinstallieren)** im oberen Bereich des Bildschirms.



Hinweis

Apps, die bei Auslieferung bereits auf dem Tablet installiert waren, können nicht deinstalliert werden.

Stattdessen können Sie auch die *App-Liste* (⋮) öffnen und auf **Settings (Einstellungen)** und anschließend auf **Apps** tippen. Tippen Sie auf die App, welche Sie deinstallieren möchten, tippen Sie auf **UNINSTALL (Deinstallieren)** und bestätigen Sie diesen Vorgang.



Wichtig

Entfernen Sie Programme nur, wenn Sie mit dem Android-Betriebssystem vertraut sind.

Persönlich

Konten und Synchronisierung

Sie können Ihren Kalender, Ihre E-Mails und Ihre Kontakte auf Ihrem Tablet synchronisieren, sodass sie nie wieder verloren gehen. Synchronisieren Sie in Echtzeit oder nehmen Sie ganz nach Bedarf Anpassungen vor. Öffnen Sie die *App-Liste* (⋮) und tippen Sie auf **Settings (Einstellungen)**. Tippen Sie unter *Personal* (Persönlich) auf **Accounts (Konten)**. Tippen Sie dann auf das entsprechende Konto, um auf die Synchronisierungseinstellungen zuzugreifen.

Wenn Sie ein neues Konto hinzufügen möchten, tippen Sie auf **Add account (Konto hinzufügen)**. Wählen Sie die Art des Kontos aus und folgen Sie anschließend den Anweisungen auf dem Bildschirm.

Google-Synchronisierung

In Ihrem Google-Konto können Sie Synchronisierungen für Google-Produkte einrichten, darunter für den Browser, den Kalender, Goglemail, Google Photos und andere. Im Menü *Settings* (Einstellungen) tippen Sie auf **Accounts (Konten) > Google** und unter *Accounts* (Konten) tippen Sie auf Ihren Kontonamen (Ihre Goglemail-E-Mail-Adresse). Dies zeigt das Menü für die Synchronisierungseinstellungen Ihres Google-Kontos an. Tippen Sie auf das Kästchen neben dem Element, das Sie automatisch synchronisieren möchten. Nachdem das entsprechende Element ausgewählt wurde, wird es automatisch synchronisiert.

Wenn Sie ein Element manuell synchronisieren möchten, stellen Sie sicher, dass das Element ausgewählt ist. Tippen Sie auf das **Menü-Symbol** und anschließend auf **Sync now (Jetzt synchronisieren)**.

Mehrere Google-Konten

Wenn Sie mehrere Google-Konten besitzen, z. B. separate Konten für Privat- und Geschäftskontakte, können Sie über die Kontoeinstellungen darauf zugreifen und sie synchronisieren. Öffnen Sie die *App-Liste* (☰) und tippen Sie auf **Settings (Einstellungen) > Accounts (Konten) > Add account (Konto hinzufügen)**.

Änderung von Sprach- und Textoptionen

Um Ihren Standort und Ihre Spracheingabeeinstellungen festzulegen, öffnen Sie die *App-Liste* (☰) und tippen Sie auf **Settings (Einstellungen) > Language & input (Sprache & Eingabe)**.

System

Einstellung von Datum und Uhrzeit

Um das Datum und die Uhrzeit einzugeben, öffnen Sie die *App-Liste* (☰) und tippen Sie auf **Settings (Einstellungen) > Date & time (Datum & Uhrzeit)**.



Hinweis

*Wenn Sie häufig reisen oder an einem Ort mit Sommerzeit wohnen und Zugang zu einem Funknetz haben, aktivieren Sie **Automatic time zone (Automatische Zeitzone)** in diesem Menü. Das Tablet stellt das Datum und die Uhrzeit anhand der Informationen ein, die es vom Netz empfängt.*

Einstellen von Weckern

Auf dem Tablet sind zwei Wecker bereits eingestellt. Zum Hinzufügen oder Bearbeiten von Weckereinstellungen öffnen Sie die *App-Liste* (☰) und tippen Sie auf **Clock (Uhr)**. Tippen Sie dann auf (🕒).

Tippen Sie auf den ON/OFF (EIN-/AUS)-Schalter neben dem voreingestellten Wecker, um diesen ein- oder auszuschalten, oder tippen Sie auf (+), um einen neuen Wecker einzurichten.

Tippen Sie auf einen voreingestellten Wecker, um ihn zu bearbeiten. Sie haben folgende Möglichkeiten:

- Stellen Sie die Weckzeit ein.

- Geben Sie dem Alarm einen Namen, z. B. „Arbeit“.
- Legen Sie fest, an welchen Tagen der Weckalarm wiederholt wird.
- Stellen Sie einen Klingelton ein.

Tippen Sie auf , um einen Alarm zu löschen. Dieser Vorgang kann rückgängig gemacht werden, indem Sie auf **UNDO (Rückgängig)** tippen.

Upgrade für das Betriebssystem des Tablets

Das Tablet kann Systemaktualisierungen herunterladen und installieren und somit neue Geräte unterstützen oder Softwareoptionen erweitern.

Wenn Sie nach Aktualisierungen suchen möchten, öffnen Sie die *App-Liste* (⋮) **Settings (Einstellungen) > About tablet (Tablet-Info) > System updates (Systemaktualisierungen) > CHECK NOW (Jetzt suchen)**.



Hinweis

Das Herunterladen neuer Firmware kann je nach Datenübertragungsrate bis zu 40 Minuten dauern. Während ein Systemupgrade durchgeführt wird, drücken Sie bitte nicht auf die Ein/Aus- oder Zurücksetzen-Taste, da dies zu Fehlern bei der Installation der Firmware führen kann.

Zurücksetzen des Tablets

Bei der Zurücksetzung auf die Werkseinstellungen werden die Standardeinstellungen des Tablets wiederhergestellt.



Wichtig

Dabei werden alle persönlichen Daten, alle im Tablet gespeicherten Kontakte und alle von Ihnen installierten Programme gelöscht.

Öffnen Sie die *App-Liste* (⋮) und tippen Sie auf **Settings (Einstellungen)**. Tippen Sie dann auf **Backup & reset (Sichern & Zurücksetzen) > Factory data reset (Auf Werkszustand zurücksetzen)**; tippen Sie auf **RESET TABLET (Tablet zurücksetzen)** und anschließend auf **ERASE EVERYTHING (Alles löschen)**, um das Tablet zu formatieren.

FAQS UND PROBLEMBEHEBUNG

In diesem Abschnitt finden Sie Antworten auf häufig gestellte Fragen (FAQs), die Sie sich bei der Benutzung Ihres Tablets vielleicht stellen. Zusätzlich finden Sie einfache Lösungsvorschläge bei Problemen.

Thema	Frage	Antwort
Audio	Warum kommt kein Ton aus dem Gerät?	Wenn ein Headset angeschlossen ist, werden die Lautsprecher automatisch abgeschaltet. Trennen Sie die Verbindung zum Headset. Stellen Sie sicher, dass der Ton des Gerätes nicht ausgeschaltet ist. Stellen Sie sicher, dass die Lautstärke nicht auf die niedrigste Stufe eingestellt ist.
Speicher	Warum steht weniger Speicherplatz zur Verfügung als in den technischen Daten angegeben?	Eine kleine Speichermenge wird für die Systemsicherheit reserviert.

Thema	Frage	Antwort
Multimediateien	Warum kann ich meine Bilddateien nicht ansehen?	Möglicherweise versuchen Sie, ein Bild anzusehen, das nicht unterstützt wird. Siehe Unterstützte Formate auf Seite 55 für weitere Informationen.
	Warum kann ich meine Videodateien nicht ansehen?	Möglicherweise versuchen Sie, ein Video anzusehen, das nicht unterstützt wird. Siehe Multimedia auf Seite 55 für weitere Informationen.
	Warum kann ich meine Musikdateien nicht wiedergeben?	Möglicherweise versuchen Sie, eine Datei abzuspielen, die nicht unterstützt wird. Siehe Multimedia auf Seite 55 für weitere Informationen.
Systeminformationen und Leistung	Wie erkenne ich die Version des Betriebssystems in meinem Gerät?	Öffnen Sie die <i>App-Liste</i> und tippen Sie auf Settings (Einstellungen) > About tablet (Tablet-Info) , um die Betriebssystemversion (Kernel-/Build-Nummer) und weitere Informationen zu Hardware und Software aufzurufen.
	Wo kann ich meine Seriennummer-ID finden?	Öffnen Sie die <i>App-Liste</i> und tippen Sie auf Settings (Einstellungen) > About tablet (Tablet-Info) > Device Information (Geräteinformationen) .
Stromversorgung	Das Gerät lässt sich nicht einschalten.	Die Akkuladung reicht evtl. nicht aus. Laden Sie das Gerät wieder auf. Siehe Laden des Tablets auf Seite 8 für weitere Informationen.

Thema	Frage	Antwort
	Wie prüfe ich den Speicherstatus?	Wenn Sie den Speicherstatus prüfen möchten, wechseln Sie zu Settings (Einstellungen) > Storage (Speicher) .
Speichergeräte	Was kann ich tun, wenn der interne Speicher meines Geräts voll oder fast voll ist?	Sie können einige installierte Apps löschen oder Mediendateien auf die microSD-Karte verschieben.
Entsperrmuster	Ich habe mein Entsperrmuster vergessen.	Nach fünf falschen Eingaben können Sie das Entsperrmuster zurücksetzen. Tippen Sie auf Forgotten pattern? (Muster vergessen?) und geben Sie den Benutzernamen und das Kennwort Ihres Google-Kontos ein. Sie müssen auf dem Tablet ein aktives Google-Konto eingerichtet haben und eine Internetverbindung besitzen. Sollte diese Option nicht zur Verfügung stehen, wenden Sie sich bitte an einen Acer-Reparaturdienst in Ihrer Nähe.
Erhitzung	Das Tablet erhitzt sich beim Laden und bei Verwendung über einen längeren Zeitraum.	Die Erhitzung des Gerätes während der Ladung ist normal. Nach der Ladung nimmt es wieder die Normaltemperatur an. Das Tablet erhitzt sich auch, wenn Sie es über einen längeren Zeitraum verwenden, z. B. wenn Sie sich ein Video anschauen oder ein Spiel spielen. Alle Acer-Tablets werden vor der Herausgabe intensiv getestet.

Weitere Informationsquellen

Informationen über:	Finden Sie unter:
Aktuelle Informationen zum Tablet	www.acer.com
Kundendienst-Anfragen	support.acer.com

TECHNISCHE DATEN

Leistung

- MTK MT8163V/A Quad-Core Cortex A53-Prozessor mit 1,5 GHz
- Systemspeicher:
 - 2 GB DDR3L RAM
 - 16 oder 32 GB Flash-Speicher

Betriebssystem Android™ 6.0 (Marshmallow)

Display

- Kapazitives 10,1-Zoll-FHD IPS LCD-Multitouch-Display
- Auflösung von 1920 x 1200

Multimedia

- Vier integrierte Lautsprecher
- Eingebautes Mikrofon

Unterstützte Formate

Typ	Formate
Bild	JPEG
Audioaufnahme	AAC-LC, AMR-WB
Audiowiedergabe	AAC-LC, AAC, AAC+ (Nicht RAW AAC), AMR-NB, AMR-WB, MP3, OGG Vorbis, WAV
Videoaufnahme	H.264 BP, MPEG-4 SP, H.263 BP
Videowiedergabe	H.264 BP, H.264 MP, H.264 HP, MPEG-4 SP, H.263 BP

USB-Anschluss

- Micro-USB-Anschluss
- OTG-Unterstützung

Stromversorgung

- Gleichstromeingang (10 W)

Konnektivität

- Bluetooth 4.0
- 802.11a/b/g/n-WLAN

Navigation

- GPS

Kamera

- Vordere Kamera
 - 2 Megapixel
 - 720p HD Audio-/Videoaufnahme
- Kamera an der Rückseite
 - 5 Megapixel
 - Audio-/Videoaufnahme in Full HD mit 1080p

Erweiterung

- Micro HDMI[®]-Anschluss
- Micro-USB-Anschluss
- MicroSD-Kartensteckplatz (SDXC, bis zu 128 GB)

Akku

- Lithium-Ionen-Akku (2 Zelle) mit 22,4 Wh, 6100 mAh, 3,7 V
Akkulaufzeit: Bis zu 8 Stunden (basierend auf Testergebnissen mit Videowiedergabe)



Hinweis

Die Nutzungsdauer des Akkus hängt vom Stromverbrauch ab, der sich wiederum nach den verwendeten Systemressourcen richtet. Wenn Sie z. B. fortwährend die Beleuchtung oder energieintensive Apps verwenden, verkürzt sich die Nutzungsdauer zwischen den Ladevorgängen.

Abmessungen

Höhe	259 mm
Breite	167,5 mm
Tiefe	8,985 mm
Gewicht	529 g

Umgebung

Temperatur

Betrieb: 0 °C bis 35 °C

Nichtbetrieb: -20 °C bis 60 °C

Luftfeuchtigkeit (nicht kondensierend)

Betrieb: 20 % bis 80 %

Nichtbetrieb: 20 % bis 80 %

MARKENINFORMATIONEN

Die DTS-Patente finden Sie unter <http://patents.dts.com>. Hergestellt unter der Lizenz von DTS Licensing Limited. DTS, DTS-HD, das Symbol und DTS oder DTS-HD und das Symbol zusammen sind eingetragene Handelsmarken und DTS-HD Premium Sound ist eine Handelsmarke von DTS, Inc. © DTS, Inc. Alle Rechte vorbehalten.

RICHTLINIEN ZUR SICHEREN VERWENDUNG DES AKKUS

Akkuinformationen

Verwenden Sie dieses Produkt nicht in einer feuchten, nassen und/oder zersetzenden Umgebung. Lagern oder verwenden Sie das Produkt nicht in der Nähe von Wärmequellen, an sehr heißen Orten, unter direkter Sonneneinstrahlung, in einem Mikrowellenherd oder einem Behälter, der unter Druck steht, und setzen Sie es keinen Temperaturen von über 60 °C aus. Wenn Sie diese Hinweise missachten, kann der Akku auslaufen, sich erhitzen, explodieren oder Verletzungen und/oder Sachschäden verursachen. Sie dürfen den Akku nicht durchbohren, öffnen oder auseinanderbauen. Wenn der Akku ausläuft und Sie in Kontakt mit dem auslaufenden Substrat kommen, waschen Sie Ihre Haut gründlich mit Wasser ab, und suchen Sie dann umgehend einen Arzt auf. Aus Sicherheitsgründen und um eine möglichst lange Nutzungsdauer des Akkus zu gewährleisten, kann dieser nicht bei Temperaturen unter 0 °C (32 °F) oder über 45 °C (113 °F) aufgeladen werden.

Die volle Leistungsfähigkeit eines neuen Akkus wird nur erzielt, wenn er zwei oder drei Mal komplett geladen und entladen wird. Der Akku kann mehrere Hundert Male ge- und entladen werden, aber mit der Zeit nimmt seine Leistungsfähigkeit ab. Wenn die Gesprächs- und Standby-Dauer merkbar abnimmt, sollten Sie sich einen neuen Akku zulegen. Verwenden Sie ausschließlich von Hersteller zugelassene Akkus und laden Sie Akkus nur mit von Hersteller zugelassenen Ladegeräten, die für diesen Zweck vorgesehen sind.

Trennen Sie das Ladegerät von der Netzquelle und vom Gerät, wenn Sie es nicht verwenden. Lassen Sie einen voll geladenen Akku nicht am Ladegerät angeschlossen, da eine Überladung des Akkus seine Lebenszeit verringern kann. Wenn ein voll geladener Akku nicht benutzt wird, nimmt seine Ladung mit der Zeit ab. Wenn der Akku komplett entladen wurde, kann es ein paar Minuten dauern, bevor die Ladeanzeige auf dem Display angezeigt oder bevor ein Anruf abgesetzt werden kann.

Verwenden Sie den Akku nur für seinen bestimmten Zweck. Verwenden Sie kein Ladegerät und keinen Akku, das/der beschädigt ist.

Schließen Sie den Akku nicht kurz. Ein unbeabsichtigtes Kurzschließen kann auftreten, wenn ein metallisches Objekt, z. B. eine Münze, eine Büroklammer oder ein Stift die positiven (+) und negativen (-) Pole des Akkus direkt verbindet.

Die Pole auf dem Akku ähneln Metallstreifen. Seien Sie z. B. vorsichtig, wenn Sie einen Ersatzakku in einer Tasche tragen. Bei einem Kurzschließen der Pole kann der Akku bzw. die Gegenstände, die den Kurzschluss verursachen, beschädigt werden.

Wenn Sie den Akku an einem heißen oder kalten Ort, z. B. in einem geschlossenen Fahrzeug bei Sommer- oder Winterwetter liegen lassen, kann sich seine Kapazität und Lebenszeit verringern. Versuchen Sie, den Akku stets in einer Umgebung mit einer Temperatur zwischen 15 °C und 25 °C aufzubewahren. Ein Gerät mit einem heißen oder kalten Akku funktioniert u. U. vorübergehend nicht, selbst wenn der Akku komplett geladen ist. Die Leistung des Akkus ist besonders dann vermindert, wenn Temperaturen unter dem Gefrierpunkt liegen.

Werfen Sie Akkus nicht in Feuer, da sie explodieren können. Akkus können auch explodieren, wenn sie beschädigt sind. Entsorgen Sie Akkus entsprechend den örtlichen Gesetze und Bestimmungen. Geben Sie sie wenn möglich zum Recycling. Geben Sie Akkus nicht in den Haushaltsabfall.

Austausch des Akkus

Tauschen Sie den Akku nur durch einen Akku des Typs aus, der dem Akkutyp des erworbenen Produkts entspricht. Die Verwendung eines anderen Akkus kann eine Brand- oder Explosionsgefahr darstellen.



Warnung

Akkus können explodieren, wenn sie nicht sachgemäß behandelt werden. Nehmen Sie Akkus nicht auseinander und werfen Sie sie nicht ins Feuer. Bewahren Sie sie außerhalb der Reichweite von Kindern auf. Beachten Sie die geltenden Vorschriften, wenn Sie verbrauchte Akkus entsorgen.

ENDBENUTZER-LIZENZVERTRAG

WICHTIG - BITTE SORGFÄLTIG DURCHLESEN: DIESER ENDBENUTZER-LIZENZVERTRAG (IM FOLGENDEN „VERTRAG“) IST EIN RECHTSGÜLTIGER VERTRAG ZWISCHEN IHNEN, ENTWEDER ALS NATÜRLICHE ODER JURISTISCHE PERSON, UND ACER INC. UND DESSEN TOCHTERGESELLSCHAFTEN (IM FOLGENDEN „ACER“) FÜR DIE SOFTWARE, DIE DIESEN VERTRAG BEGLEITET (ENTWEDER VON ACER ODER ACERS LIZENZNEHMERN ODER ZULIEFERERN BEREITGESTELLT), INKLUSIVE ALLER DAMIT VERBUNDENEN MEDIEN, GEDRUCKTEN MATERIALIEN UND BENUTZERDOKUMENTATIONEN IN ELEKTRONISCHER FORM FÜR DIE MARKE „ACER“, „GATEWAY“, „PACKARD BELL“ ODER „EMACHINES“ (IM FOLGENDEN „SOFTWARE“). VEREINBARUNGEN HINSICHTLICH ANDERER PRODUKTE ODER GEGENSTÄNDE SIND MIT DIESEM VERTRAG WEDER BEABSICHTIGT NOCH IMPLIZIERT. DURCH INSTALLATION DER BEGLEITENDEN SOFTWARE ERKLÄREN SIE IHR EINVERSTÄNDNIS, DASS SIE DIE BESTIMMUNGEN UND BEDINGUNGEN DIESES VERTRAGS ANNEHMEN. FALLS SIE NICHT MIT ALLEN BESTIMMUNGEN UND BEDINGUNGEN DIESES VERTRAGS EINVERSTANDEN SIND, MÜSSEN SIE DEN INSTALLATIONSVORGANG ABRECHEN UND ALLE BEREITS INSTALLIERTEN DATEIEN DER BEGLEITENDEN SOFTWARE, SOWEIT VORHANDEN, VON IHREM GERÄT ENTFERNEN.

WENN SIE KEINE GÜLTIGE LIZENZIERTE KOPIE DER ENTSPRECHENDEN SOFTWARE HABEN, SIND SIE NICHT BERECHTIGT, DIE SOFTWARE ZU INSTALLIEREN, ZU KOPIEREN ODER AUF SONSTIGE WEISE ZU VERWENDEN UND HABEN KEINE RECHTE AUS DIESEM VERTRAG.

Die Software ist durch nationale Gesetze der USA und internationale Urheberrechtsgesetze und Konventionen sowie andere einschlägige Gesetze und Vertragsbestimmungen für geistiges Eigentum geschützt. Die Software wird lizenziert, nicht verkauft.

LIZENZGEWÄHRUNG

Acer gewährt Ihnen die nachstehenden nichtausschließlichen und nichtübertragbaren Rechte bezüglich der Software. Gemäß diesem Vertrag dürfen Sie:

1. Die Software nur auf einem einzigen bestimmten Gerät installieren und benutzen. Eine separate Lizenz ist für jedes Gerät erforderlich, auf dem die Software verwendet wird;
2. Eine Sicherheitskopie von der Software für den persönlichen Gebrauch erstellen;
3. Eine ausgedruckte Kopie von allen der Software beigelegten elektronischen Dokumenten unter der Voraussetzung erstellen, dass Sie diese Dokumente elektronisch erhalten haben.

EINSCHRÄNKUNGEN

Ihnen ist es NICHT erlaubt:

1. Die Software anders als in diesem Vertrag vorgegeben zu benutzen oder zu kopieren;
2. Die Software an Dritte zu vermieten oder zu leasen;
3. Die Software ganz oder teilweise zu modifizieren, zu adaptieren oder zu übersetzen;
4. Die Software zurückzuentwickeln, zu dekompileieren oder zu disassemblieren oder von dieser Software abgeleitete Werke zu erstellen;
5. Außer für den persönlichen Gebrauch die Software mit einem anderen Programm zusammenzuführen oder die Software zu modifizieren; und
6. Die Software an einen Dritten zu lizenzieren oder auf sonstige Weise einem Dritten zur Verfügung zu stellen, es sei denn, dass Sie nach vorheriger schriftlicher Benachrichtigung an ACER die gesamte Software an einen Dritten übertragen und selbst keine Kopie der Software zurückbehalten und der Dritte die Bestimmungen dieses Vertrags akzeptiert.

7. Ihre Rechte aus diesem Vertrag auf einen Dritten zu übertragen.
8. Die Software entgegen einschlägiger Ausführungsgesetze und -bestimmungen zu exportieren oder (i) die Software an verbotene Personen, Unternehmen oder Bestimmungsorte, insbesondere, aber nicht ausschließlich, Kuba, Iran, Nordkorea, Sudan und Syrien, zu verkaufen, exportieren, re-exportieren, übertragen, umzuleiten, technische Daten offenzulegen oder zu entsorgen; oder (ii) die Software für durch Gesetz oder Verordnung der USA verbotene Nutzung zu verwenden.

KEIN TECHNISCHER SUPPORT

Acer ist nicht verpflichtet, technischen oder sonstigen Support für die Software anzubieten.

ACER LIVE UPDATE

Manche Software kann Elemente beinhalten, die den Gebrauch des Acer Live Update-Services ermöglichen, wobei dieser Service das automatische Herunterladen und Installieren von Aktualisierungen bzgl. solcher Software erlaubt. Indem Sie die Software installieren, erklären Sie sich einverstanden und stimmen hiermit zu, dass Acer (bzw. Acers Lizenzgeber) die Version der betreffenden Software, welche Sie auf Ihrem Tablet verwenden, feststellen und einen Upgrade bzgl. solcher Software vornehmen darf, gegebenenfalls durch automatisches Herunterladen des Upgrades auf Ihrem Gerät.

EIGENTUMS- UND URHEBERRECHTE

Der Rechtstitel, die Eigentumsrechte sowie die gewerblichen Schutzrechte in und an der Software und allen Kopien davon bleiben im Besitz von Acer oder Acers Lizenzgebern oder Lieferanten (soweit einschlägig). Sie erlangen keinen Eigentumsanteil an der Software (einschließlich aller von Ihnen oder für Sie erstellten Modifikationen oder Kopien) oder sonstige, im Zusammenhang stehende, gewerbliche Schutzrechte. Das Eigentum und andere Rechte am Inhalt, der durch die Software zugänglich ist, gehören dem jeweiligen Inhaltsinhaber und sind möglicherweise durch anwendbare Gesetze geschützt. Diese Lizenz verleiht Ihnen keine Rechte an solchen Inhalten. Des Weiteren erklären Sie sich einverstanden:

1. Keine Kennzeichnungen hinsichtlich Urheberrechten oder anderen Schutzrechten von der Software zu entfernen.
2. Sämtliche vorangehend erwähnten Kennzeichnungen auf jeder genehmigten Kopie, die Sie erstellen, zu reproduzieren; und
3. Unerlaubtes Kopieren der Software nach bestem Bemühen zu verhindern.

MARKENZEICHEN

Dieser Vertrag gewährt Ihnen keinerlei Rechte bezüglich des Gebrauchs von Markenzeichen oder Servicezeichen von Acer oder Acers Lizenzgebern oder Lieferanten.

GEWÄHRLEISTUNGS AUSSCHLUSS

SOWEIT DIES VON GELTENDEM RECHT ZULÄSSIG IST, STELLEN ACER, ACERS LIEFERANTEN UND ACERS LIZENZGEBER DIE SOFTWARE NUR „WIE SIE IST“ UND OHNE JEDWEDE GEWÄHRLEISTUNG ODER ENTSCHÄDIGUNGSVERPFLICHTUNG ZUR VERFÜGUNG. ACER SCHLIESST HIERMIT ALLE AUSDRÜCKLICHEN, STILLSCHWEIGENDEN ODER GESETZLICHEN GEWÄHRLEISTUNGSZUSAGEN, ZUSICHERUNGEN UND BEDINGUNGEN AUS, INSBESONDERE IM HINBLICK AUF DIE NICHTVERLETZUNG VON RECHTEN DRITTER, EIGENTUMSRECHTE, DIE EINGLIEDERUNG, GENAUIGKEIT, SICHERHEIT, VERFÜGBARKEIT, ZUFRIEDENSTELLENDEN QUALITÄT, VIRENBEFALL, HANDELSÜBLICHKEIT ODER EIGNUNG FÜR EINEN BESTIMMTEN ZWECK DER SOFTWARE BZW. VON SUPPORT DIENSTLEISTUNGEN. ES GIBT AUCH KEINE GEWÄHRLEISTUNGEN ODER ZUSICHERUNGEN AUF RECHTSTITEL, UNGESTÖRTE VERWENDUNG, UNGESTÖRTEN BESITZ, ÜBEREINSTIMMUNG MIT DER BESCHREIBUNG ODER NICHTVERLETZUNG DER RECHTE DRITTER IN BEZUG AUF DIE SOFTWARE.

AUSSCHLUSS ZUFÄLLIGER; FOLGENDER UND BESTIMMTER ANDERER SCHÄDEN SOWEIT DIES VON GELTENDEM RECHT ZULÄSSIG IST, SIND ACER, ACERS LIEFERANTEN ODER ACERS LIZENZNEHMER NICHT HAFTBAR FÜR BESONDERE, ZUFÄLLIGE, INDIREKTE, STRAFBARE ODER NACHFOLGENDE SCHÄDEN (EINSCHLIESSLICH, ABER NICHT BESCHRÄNKT AUF, SCHÄDEN FÜR VERLUST AN PROFITEN ODER VERTRAULICHEN ODER ANDEREN INFORMATIONEN, FÜR DIE UNTERBRECHUNG VON GESCHÄFTSTÄTIGKEITEN, PERSÖNLICHE VERLETZUNG, VERLUST DER PRIVATSPHÄRE, UNFÄHIGKEIT, VERPFLICHTUNGEN ZU ERFÜLLEN, EINSCHLIESSLICH GUTER GLAUBEN ODER ANGEMESSENE PFLEGE, FÜR NACHLÄSSIGKEIT UND FÜR ALLE ANDEREN FINANZIELLEN ODER ANDEREN SCHÄDEN), WELCHE AUS DER VERWENDUNG ODER DER UNFÄHIGKEIT DER VERWENDUNG DER SOFTWARE HERRÜHREN ODER DAMIT VERBUNDEN SIND, DER BEREITSTELLUNG ODER NICHT-BEREITSTELLUNG VON SUPPORT-DIENSTEN ODER ANDERWEITIG UNTER ODER IN ZUSAMMENHANG MIT BESTIMMUNGEN IN DIESEM VERTRAG, SELBST DANN, WENN ES ZU FEHLERN ODER VERTRAGSBRUCH (EINSCHLIESSLICH NACHLÄSSIGKEIT), STRIKTER HAFTBARKEIT, VERTRAGSBRUCH ODER BRUCH DER GARANTIEVERPFLICHTUNG VON ACER ODER SEINEN LIEFERANTEN KOMMEN SOLLTE UND SELBST DANN, WENN ACER UND SEINE LIEFERANTEN UND LIZENZNEHMER ÜBER DIE MÖGLICHKEIT SOLCHER SCHÄDEN INFORMIERT WURDEN.

HAFTUNGSAUSSCHLUSS

UNABHÄNGIG DAVON, WELCHE SCHÄDEN IHNEN AUS WELCHEN GRÜNDEN ENTSTEHEN KÖNNEN (EINSCHLIESSLICH, OHNE AUSNAHME, ALLE OBEN ANGEgebenEN SCHÄDEN UND ALLE DIREKTEN ODER ALLGEMEINEN SCHÄDEN), BESTEHT DIE GESAMTE HAFTBARKEIT VON ACER, SEINER LIEFERANTEN UND LIZENZNEHMER UNTER JEDER BEDINGUNG DIESES VERTRAGS UND IHRE AUSSCHLIESSLICHE ENTSCHÄDIGUNG FÜR ALLE OBEN ANGEgebenEN SCHÄDEN AUS DER GESAMTSUMME, DIE SIE FÜR DIE SOFTWARE BEZAHLT HABEN. DIE VORGENANNTE BESCHRÄNKUNGEN UND AUSSCHLÜSSE (EINSCHLIESSLICH GEWÄHRLEISTUNGSAUSSCHLUSS UND AUSSCHLUSS VON ZUFÄLLIGEN, NACHFOLGENDEN UND BESTIMMTEN ANDEREN SCHÄDEN) GELTEN NUR SOWEIT NACH ANWENDBAREN ZWINGENDEN VORSCHRIFTEN DES NATIONALEN RECHTS ZULÄSSIG, SELBST DANN WENN ABHILFEMASSNAHMEN NICHT ERFOLGREICH SIND. DA EIN AUSSCHLUSS ODER DIE BEGRENZUNG DER HAFTUNG FÜR FOLGESCHÄDEN UND EINZELNE ANDERE SCHÄDEN IN BESTIMMTEN RECHTSPRECHUNGEN UNZULÄSSIG IST, GELTEN DIE OBENGENANNTE HAFTUNGSBESCHRÄNKUNGEN MÖGLICHERWEISE NICHT FÜR SIE.

BEENDIGUNG

Sollten Sie irgendeine Bestimmung dieses Vertrags verletzt haben, ist Acer berechtigt, unbeschadet aller anderen Rechte, diesen Vertrag sofort zu beenden.

In einem solchen Fall sind Sie verpflichtet:

1. Jegliche Benutzung der Software einzustellen;
2. Die Originalkopie und alle Kopien der Software zu vernichten oder an Acer zurückzugeben; und
3. Die Software von allen Geräten, auf denen sie sich befindet, zu entfernen.

Alle in diesem Vertrag enthaltenen Gewährleistungs- und Haftungsausschlüsse gelten nach der Beendigung dieses Vertrags weiter.

ALLGEMEIN

Dies ist der vollständige Vertrag zwischen Ihnen und Acer bezüglich der Lizenz für die Software. Er ersetzt alle bisherigen Vereinbarungen, Kommunikationen, Vorschläge und Zusicherungen zwischen den Parteien und hat Vorrang bei allen in Konflikt stehenden oder hinzugefügten Bestimmungen von Angeboten, Bestellungen, Anerkennungen oder ähnlicher Kommunikationen. Eine Änderung des Vertrags ist nur in schriftlicher Form zulässig, die von beiden Parteien unterzeichnet werden muss. Wenn ein Gericht einer verantwortlichen Rechtsprechung eine Bestimmung dieses Vertrages als rechtswidrig erachtet, gilt diese Bestimmung nur im maximalen von der Rechtsprechung zulässigen Ausmaß. Andere Bestimmungen des Vertrags gelten in diesem Fall weiterhin und werden nicht beeinflusst.

ERGÄNZENDE BESTIMMUNGEN FÜR SOFTWARE UND DIENSTE VON DRITTEN

Software von Acers Lizenzgebern oder Lieferanten („Drittsoftware“) wird Ihnen im Rahmen dieses Vertrags ausschließlich für Ihren persönlichen, nicht-kommerziellen Gebrauch zur Verfügung gestellt. Sie dürfen die Drittsoftware nicht in einer Weise verwenden, die Dienste von Acers Lizenzgebern oder Lieferanten („Drittdienste“) schädigen, deaktivieren, überlasten oder beeinträchtigen könnten. Des Weiteren dürfen Sie die Drittsoftware nicht in einer Weise verwenden, die die Nutzung von Drittdiensten durch andere Nutzer bzw. Dienste oder Produkte von Acers Lizenzgebern oder Lieferanten behindern könnte. Ihr Gebrauch der Drittsoftware und Drittdienste ist darüber hinaus in zusätzlichen Bestimmungen und Bedingungen geregelt, welche Sie über unsere globale Internetseite ansehen können.

Datenschutzbestimmungen

Während der Registrierung werden Sie aufgefordert, Acer Informationen bereitzustellen. Weitere Informationen finden Sie in den Bestimmungen zum Datenschutz von Acer unter www.acer.com/worldwide/support/swa.htm oder auf Ihrer lokalen Acer-Website.